



373~  
388

- モップハンガー  
▶ P.373~
- 清掃用品収納ラック  
▶ P.376~
- 収納棚  
▶ P.378
- 脚立  
▶ P.378
- タオル掛け  
▶ P.379
- 雑巾掛け  
▶ P.379
- 清掃パネル  
▶ P.380
- 台車  
▶ P.381
- 手動清掃用品  
▶ P.382~
- 電動清掃用品  
▶ P.384~

## 清掃関連用品

清掃用品をまとめて収納できるモップハンガーやラック類、各種掃除機やポリシャーなどの電動清掃用品、タオルや雑巾を干すためのハンガーから清掃告知パネルも取り揃えています。



# モップなどを簡単に脱着できるアーム型フックのタフなハンガー。 省スペース、大型収納、壁面固定タイプがあり、様々な場所でお使いいただけます。

## 省スペースタイプ

約50cm角の省スペース設計(最大13品目の清掃用品が収納可能。)

設置スペースの悩みを解消。受皿は取り外せるのでお手入れやすく、また金属製の為、重い物を載せることができます。

### 瞬時に脱着出来るアーム型フック

モップなどを吊り下げた重みで、はさむ力が加わる独自構造のアーム型フックです。モップを押し上げるだけで脱着がワンタッチにでき、重いモップなどのズレ落ちを防止する、すべり止めキャップ付です。



### 移動に便利なキャスター

2個のストッパー付で運搬・設置(固定)ができます。本体は強度を重視した安心設計で、モップハンガーごと移動しての清掃作業も可能です。

### モップの取り付け方・取り外し方

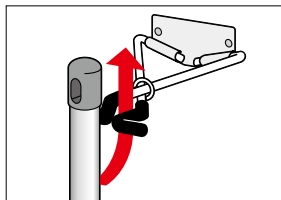

**取り付け方**  
モップを下から上に軽く押し上げればセット完了。

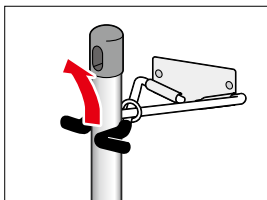

**取り外し方**  
モップを上へ押し上げて引けば簡単に外れます。



## モップハンガー RC型コンパクト(6本掛) お客様組立

**材質** 本体・受皿:スチールに粉体塗装、丸パイプ:スチールにユニクロメッキ  
**サイズ** 本体:約W536×D505×H1375mm  
受皿:約W453×D345×H27mm(内寸)  
**重量** 約9kg

品番	価格	元払単位	JANコード
CE-491-340-0	¥31,400(税抜)	1台入×2ケース	641201

●お客様組立商品 ●キャスター付



モップハンガー

清掃用品  
収納ラック

収納棚

脚立

タオル掛け

雑巾掛け

清掃パネル

台車

手動清掃用品

電動清掃用品

50音順索引  
P24~27

商品コード索引  
P28~32

クレンジング  
P33~36

モップハンガー

清掃用品  
収納ラック

収納棚

脚立

タオル掛け

雑巾掛け

清掃パネル

台車

手動清掃用品

電動清掃用品

大型収納タイプ



モップハンガーRC型(12本掛)

お客様  
組立

材質 本体・受皿:スチールに粉体塗装、丸パイプ:スチールにユニクロメッキ

サイズ 本体:約W930×D505×H1375mm、受皿:約W845×D345×H27mm(内寸)

重量 約11.5kg

品番	価格	元払単位	JANコード
CE-491-330-0	¥33,400(税抜)	1台	641102

●お客様組立商品 ●キャスター付

壁面固定タイプ

スペースを取らず、使いやすい高さで壁に設置できるモップハンガーです。

スチール製



モップハンガーD型壁掛式(5本掛)

材質 スチールに粉体塗装

サイズ 約W708×D153×H126mm

重量 約1.5kg

品番	価格	元払単位	JANコード
CE-491-205-0	¥7,750(税抜)	5個	354101

●木ねじ・アンカー(トリカブラグ)付

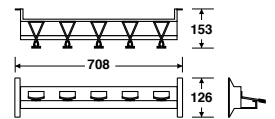

ステンレス製

押し込むだけの簡単操作。  
φ16~27までの柄をしっかりとキャッチします。



ステンモップハンガーTI壁掛式(5本掛)

材質 ステンレス・ABS樹脂・EPDM他

サイズ 約W700×D83×H70mm

重量 約860g

品番	価格	元払単位	JANコード
CE-491-005-0	¥9,420(税抜)	4個	103037

●木ねじ・アンカー(トリカブラグ)付

特許出願中



50音順索引  
P24~27

商品コード索引  
P28~32

グリーンメンテナンス  
P33~36

限られたスペースで効率よく  
清掃用品を収納できます。  
ハンガー部分には軽い力で  
柄の掛け外しができる  
オリジナルのクリップを採用。

独自のクリップ式

バンドの力で柄を挟み込むクリップ式でφ16~26までの柄をしっかりと支えます。スライド可能で、清掃用品同士の干渉を防ぎます。



モップの吊り下げ方・取り外し方

吊り下げは、柄をバンド部分に押しあてて下に下げ、取り外しは上に軽く持ち上げるだけでOKです。

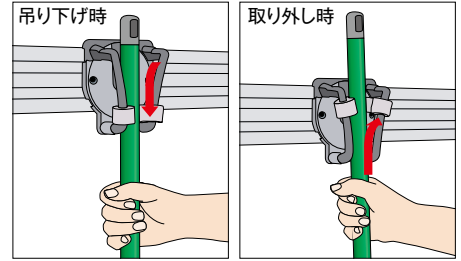

大型収納タイプ



省スペースタイプ



小型常設タイプ



モップハンガー

清掃用品  
収納ラック

収納棚

脚立

タオル掛け

雑巾掛け

清掃パネル

台車

手動清掃用品

電動清掃用品



コアラモップハンガー-A型(12本掛)

CE-491-410-0 JANコード 746807

¥42,300(税抜)

材質 本体:スチールに粉体塗装・アルミレール、丸パイプ:スチールにユニクロメッキ、クリップ:ポリプロピレン・ナイロン・合成ゴム、受皿:スチールに粉体塗装  
サイズ 本体:約W930×D505×H1383mm、受皿:約W845×D345×H27mm(内寸)

重量 約10kg  
元払単位 1台

●お客様組立商品 ●キャスター付

塩ビ不使用 特許登録済 意匠登録済

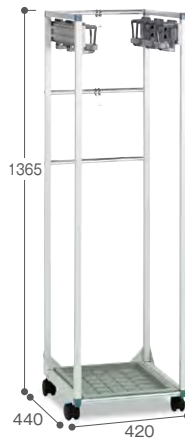

コアラコンパクトハンガー-6本掛

CE-492-116-0 JANコード 758206

¥37,500(税抜)

材質 本体:スチールに粉体塗装・アルミレール、丸パイプ:スチールにユニクロメッキ、クリップ:ポリプロピレン・ナイロン・合成ゴム、ジョイント:受皿:ポリプロピレン(再生樹脂)  
サイズ 本体:約W420×D440×H1365mm、受皿:W377×D283×H24mm(内寸)

重量 約8.7kg  
元払単位 2台

●お客様組立商品 ●キャスター付  
●ジョイント・受皿:再生ポリプロピレン100%使用

グリーン購入法適合品 塩ビ不使用 再生素材

特許登録済 意匠登録済

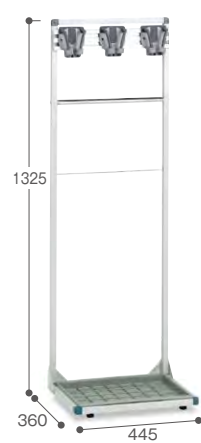

コアラコンパクトハンガー-3本掛

CE-492-013-0 JANコード 758107

¥26,000(税抜)

材質 本体:スチールに粉体塗装・アルミレール、丸パイプ:線材:スチールにユニクロメッキ、クリップ:ポリプロピレン・ナイロン・合成ゴム、ジョイント:受皿:ポリプロピレン(再生樹脂)  
サイズ 本体:約W445×D360×H1325mm、受皿:約W377×D283×H24mm(内寸)

重量 約4.9kg  
元払単位 2台

●お客様組立商品 ●アジャスター付  
●ジョイント・受皿:再生ポリプロピレン100%使用

グリーン購入法適合品 塩ビ不使用 再生素材

特許登録済 意匠登録済

50音順索引  
P24~27

商品コード索引  
P28~32

グリーンチェック  
P33~36

オールステンレスタイプ

水場で真価を発揮する、オールステンレスのモップ収納ラック。  
オープンタイプで湿気のこもりや雑菌の繁殖を抑制します。

食品・製薬・  
弱電業界で  
大人気!

ユーザーボイス  
**User Voice**

食品工場なので、水場で使える収納ラックを探してました。おそうじ用品は丸見えですが、湿気のこもりや錆びの心配もなくとても清潔に管理ができて助かっております。あと、Sカンなどで後から収納数をアレンジできるのもいいですね。

サビや腐食に強い  
オールステンレス仕様

部品に樹脂を使用していないので、食品工場などで問題となる異物混入のリスクも最小限に抑制。

Sカンを追加して収納をアレンジ

標準仕様(フック10個付属)以上に収納する場合は、ステンレス製の「Sカン」をご使用ください。

清掃用品を確実に収納

吊り下げ型フックなので、従来の挟み込みハンガーにありがちな、清掃用品の滑り落ちを防止します。

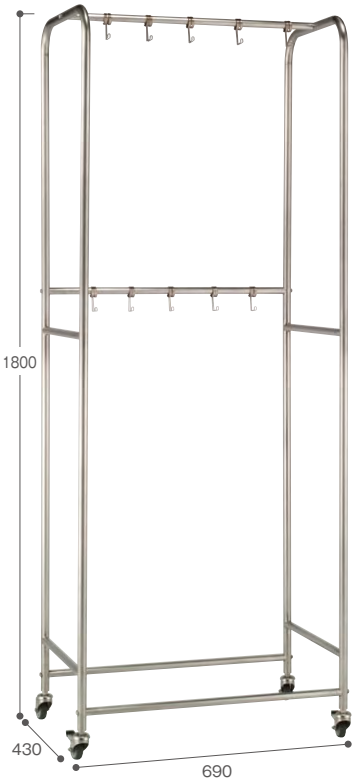

使用例

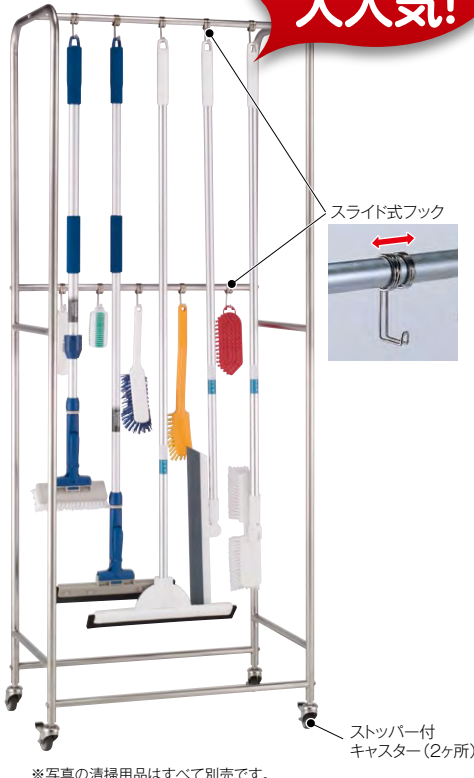

スライド式フック



ストッパー付  
キャスター(2ヶ所)

※写真の清掃用品はすべて別売です。

ステンクリーンストレージ

お客様  
組立

CE-491-105-0

JANコード 103563

¥59,000(税抜)

材質 本体:ステンレス、キャスター:SBRゴム  
サイズ 約W690×D430×H1800mm  
キャスター直径 50mm  
重量 約8.5kg  
元払単位 1台

- お客様組立商品 ●キャスター付
- Sカンを掛けられるパイプ径はφ19.1mmです。
- 上段フックから床までの高さは、約1740mmです。

カーテン付タイプ

清掃用品をコンパクトに収納し、カーテンで中身を見せません。  
キャスター付で移動も簡単。

風通しが良く  
湿気が内部に  
こもりにくい。



上段 モップやホーキなど  
6本まで吊るせます。



中段 短めのモップなどを  
6本まで吊るせます。



下段 モップを3本までと  
小物を収納できます。



ラウンドラック15

お客様  
組立

材質 本体:スチールに粉体塗装、フック:スチールにクロームメッキ、カーテン:PVCフィルム、カーテンレール:ポリプロピレン、トレイ:ステンレス、脚:ポリプロピレン  
サイズ 本体:約φ600×H1820mm、下段トレイ:約φ400mm

品番	重量(約)	価格	元払単位
CE-494-800-0	7.8kg	¥41,200(税抜)	2台

- お客様組立商品 ●上段フック6本、中段フック6本、下段ホルダー3本対応 ●キャスター付

※写真の清掃用品はすべて別売です。

お問い合わせ：株式会社vlast <http://vlast.co/>

モップハンガー

清掃用品  
収納ラック

収納棚

脚立

タオル掛け

雑巾掛け

清掃パネル

台車

手動清掃用品

電動清掃用品

50音順索引  
P24~27

商品コード索引  
P28~32

グリーンメンテナンス  
P33~36

オプションのバスケットやフックを組み合わせ、ご使用の清掃用品に応じた収納ができます。

S・約60cm幅タイプ

M・約70cm幅タイプ

L・約100cm幅タイプ

使用例

使用例

使用例



トレイ  
W505×D330×H35mm (内寸)が1枚付属しています。  
※写真の清掃用品はすべて別売です。

トレイ  
W280×D430×H35mm (内寸)が2枚付属しています。  
※写真の清掃用品はすべて別売です。

トレイ  
W280×D430×H35mm (内寸)が3枚付属しています。  
※写真の清掃用品はすべて別売です。

モップハンガー

清掃用品  
収納ラック

収納棚

脚立

タオル掛け

雑巾掛け

清掃パネル

台車

手動清掃用品

電動清掃用品

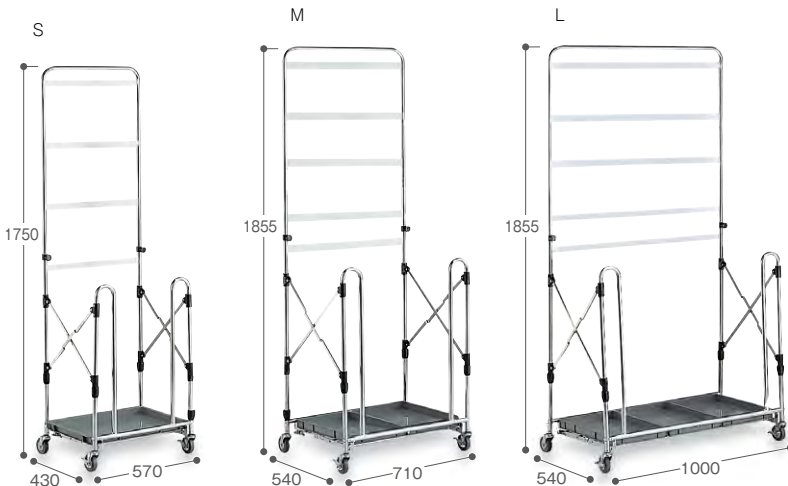

### モップ収納ラック

材質 本体:スチールパイプにクロームメッキ、トレイ:ポリプロピレン  
キャスター直径 75mm

品番	規格	サイズ(約)	重量(約)	価格	元払単位	JANコード
CE-494-010-0	S	W570×D430×H1750mm	11kg	¥36,200(税抜)	1台	467306
CE-494-020-0	M	W710×D540×H1855mm	12.9kg	¥42,400(税抜)	1台	467405
CE-494-030-0	L	W1000×D540×H1855mm	15.8kg	¥49,200(税抜)	1台	467504

●お客様組立商品 ●折りたたみ式 ●キャスター付  
●受注生産品です。ご注文の際は、納期をご確認ください。

受注  
生産 お客様  
組立

コンパクトに収納  
折りたたんで、さらに分解して。



### オプション

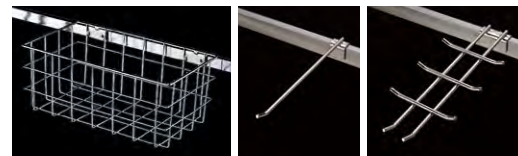

バスケット 中

Sフック

WフックII

### モップ収納ラック用バスケット

材質 スチールにクロームメッキ

品番	規格	サイズ(内寸:約)	価格	JANコード
CE-494-510-0	小	W195×D145×H143mm	¥2,620(税抜)	467603
CE-494-520-0	中	W345×D198×H148mm	¥3,140(税抜)	467702
CE-494-530-0	大	W446×D249×H146mm	¥3,670(税抜)	467801

### モップ収納ラック用フック

材質 スチールにクロームメッキ

品番	規格	全長	価格	JANコード
CE-494-610-0	Sフック	230mm	¥1,050(税抜)	467900
CE-494-621-0	WフックII	303mm	¥2,930(税抜)	545608

50音順索引  
P24~27

商品コード索引  
P28~32

クリーニンググッズ  
P33~36

収納棚

金属製に比べ衝撃を受けても変型しにくく、サビない樹脂製ロッカー。  
湿気が溜まりにくく掃除がしやすい脚付。



長尺物を吊り下げられるフック付  
小物収納に便利な棚板付  
スプレーなどの収納に便利なポケット付

鍵が取り付けられます。  
※80-180のみ



多目的キャビネット

材質 ポリプロピレン・アルミ  
サイズ 40-180:約W390×D490×H1810mm  
80-180:約W765×D490×H1810mm

元払単位 1台

品番	規格	重量(約)	価格
CE-496-904-0	40-180	15kg	¥37,700(税抜)
CE-496-908-0	80-180	23.7kg	¥62,800(税抜)

- お客様組立商品
- カギ穴付(80-180のみ・カギは付属していません)
- 40-180:棚板1枚・小物ポケット1個・フック3個付、80-180:棚板3枚・小物ポケット2個・フック3個付
- 棚板移動幅5cm

塩ビ不使用

お客様組立

※写真の清掃用品はすべて別売です。

物の出し入れがやすく、掃除もしやすいフラットな底部

衝撃に強く、丈夫なスチール製の清掃用品収納庫。



使用例:SWA-N900



※写真の清掃用品はすべて別売です。

スイッパー 掃除用具入れ

オープン価格

材質 本体:スチールにメラミン焼付塗装、棚板:カラー鋼板、ハンガーバー:スチール・ABS、タオル掛け:ABS

品番	規格	サイズ(約)	重量(約)
CE-497-045-5	SWA-455	W455×D515×H1790mm	29kg
CE-497-060-0	SWA-600	W600×D400×H1790mm	30kg
CE-497-090-0	SWA-N900	W880×D515×H1790mm	48kg

- 455・600:ハンガーバー1本・棚板1枚・バケツトレイ1個・フック5個・小物掛け1個・タオル掛け3個・保護カバー付、N900:ハンガーバー1本・可動棚4枚・バケツトレイ1個・フック4個・タオル掛け8個・保護カバー2枚付
- 455・600:鍵無し、N900:鍵付
- ご注文の際は、納期をご確認ください。
- 運賃は別途申し受けます。

脚立

持ち運びもラクな大変軽いアルミ製。

小型で扱いやすく、様々なシーンで活躍します。



踏み台SE-6



踏み台SE-8



アルミ脚立(6号)

踏み台SE

オープン価格

材質 支柱:ステップ:アルマイト処理アルミ合金

品番	規格	サイズ(使用時・約)	重量(約)	元払単位
OT-560-216-0	SE-6	W430×D500×H610mm	1.6kg	6台
OT-560-218-0	SE-8	W470×D660×H850mm	2.6kg	6台

●最大使用荷重は100kgです。 ●ご注文の際は、納期をご確認ください。

アルミ脚立

オープン価格

材質 支柱:ステップ:アルミ合金

品番	規格	脚立高さ	梯子時長さ	重量	元払単位
OT-560-103-0	3号(RD-09)	806mm	1716mm	4.2kg	2台
OT-560-104-0	4号(RD-12)	1104mm	2333mm	5.0kg	2台
OT-560-105-0	5号(RD-15)	1403mm	2951mm	6.0kg	2台
OT-560-106-0	6号(RD-18)	1701mm	3568mm	7.0kg	2台
OT-560-107-0	7号(RD-21)	2000mm	4186mm	9.4kg	1台

●最大使用荷重は100kgです。

タオル掛け

タオルや雑巾を掛ける小物干し。  
置き場所を取らないコンパクトタイプや折りたたみタイプがあります。

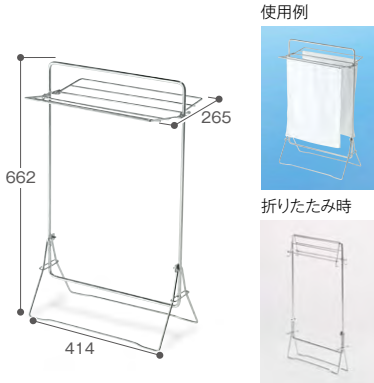

厚さ約9cmに折りたためます。

小物ほしSA

CE-495-010-0 JANコード 245805

¥4,600(税抜)

材質 スチール丸鋼にクロームメッキ  
サイズ 約W414×D265×H662mm  
重量 約1.9kg  
元払単位 1台入×10ケース

●タオル6枚掛 ●折りたたみ式

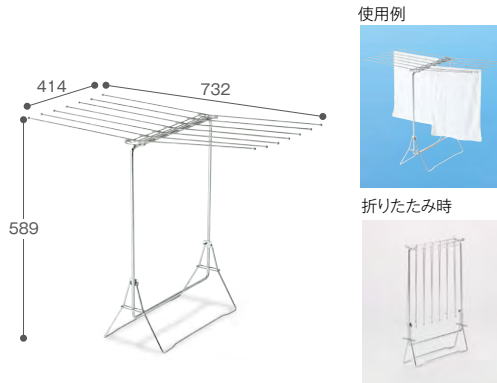

厚さ約9cmに折りたためます。

小物ほしSB

CE-495-020-0 JANコード 245904

¥5,000(税抜)

材質 スチール丸鋼にクロームメッキ  
サイズ 約W732×D414×H589mm  
重量 約2.1kg  
元払単位 1台入×10ケース

●タオル14枚掛 ●折りたたみ式

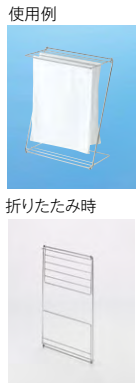

厚さ約2cmに折りたためます。

小物ほしSZ

CE-495-400-0 JANコード 621500

¥3,140(税抜)

材質 スチール丸鋼にクロームメッキ  
サイズ 約W385×D220×H490mm  
重量 約1kg  
元払単位 10台

●タオル6枚掛 ●折りたたみ式

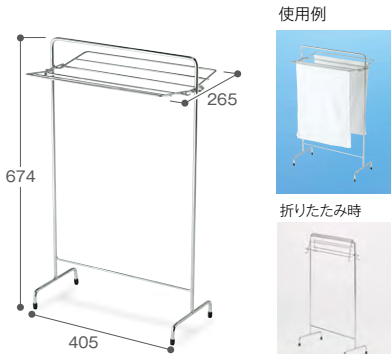

厚さ約20cmに折りたためます。

小物ほしGS

CE-495-110-0 JANコード 246000

¥4,600(税抜)

材質 スチール丸鋼にクロームメッキ  
サイズ 約W405×D265×H674mm  
重量 約1.6kg  
元払単位 1台入×10ケース

●タオル6枚掛



厚さ約12cmに折りたためます。

ステンレス製  
小物ほし(ワイドタイプ)

CE-495-300-0 JANコード 562902

¥12,600(税抜)

材質 本体:ステンレスパイプ、キャップ:ABS樹脂  
サイズ 約W725×D625×H765mm  
重量 約1.7kg  
元払単位 1台入×10ケース

●タオル14枚掛(バスタオル7枚掛) ●折りたたみ式

大量のタオルや、モップ糸をコンパクトに干すことができる、折りたたみ式のハンガー。



FXマルチハンガー P.297



雑巾掛け

開いて立てるだけのシンプルな雑巾掛け。  
使わない時はスリムにたたためて、収納場所を取りません。



厚さ約4cmに折りたためます。

雑巾掛A型II

CE-490-011-0 JANコード 741802

¥6,500(税抜)

材質 スチールパイプに粉体塗装  
サイズ 約W600×D620×H970mm  
規格 色白  
重量 約5kg  
元払単位 2台入×3ケース

●雑巾20枚掛 ●折りたたみ式

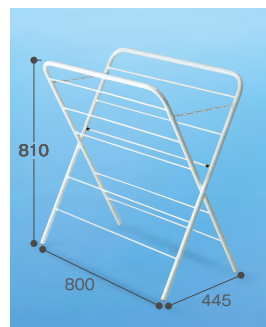

厚さ約12cmに折りたためます。

雑巾掛X型

CE-490-020-0 JANコード 206103

¥10,900(税抜)

材質 スチールパイプに粉体塗装  
サイズ 約W800×D445×H810mm  
規格 色白  
重量 約6.2kg  
元払単位 2台入×2ケース

●雑巾30枚掛 ●折りたたみ式

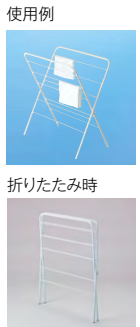
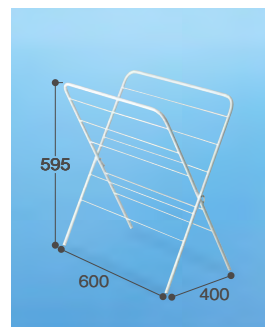

厚さ約6cmに折りたためます。

スーパーハンガー

CE-493-000-0 JANコード 206608

¥6,400(税抜)

材質 スチールパイプに粉体塗装  
サイズ 約W600×D400×H595mm  
規格 色白  
重量 約2.3kg  
元払単位 5台入×2ケース

●雑巾20枚掛 ●折りたたみ式

モップハンガー

清掃用品  
収納ラック

収納棚

脚立

タオル掛け

雑巾掛け

清掃パネル

台車

手動清掃用品

電動清掃用品

50音順索引  
P24~27

商品コード索引  
P28~32

キーワード索引  
P33~36

清掃パネル

軽く持ち運びのしやすいパネル。  
清掃などの案内を表示し、注意を促します。

持ち運びに便利な  
小型タイプ。



NEW

清掃プラパネルミニII

OT-571-020-0 JANコード 109053

¥2,900(税抜)

材質 ポリプロピレン  
サイズ 約W253×D260×H420mm  
重量 約560g  
元払単位 10台

塩ビ不使用



ミセルスマートパネル

使用場所にあわせて  
自由なデザインができる  
薄型プレートサイン。

詳しくはP.180をご覧ください。



NEW

清掃プラパネルSD

OT-570-800-0 JANコード 109503

¥3,000(税抜)

材質 ポリプロピレン  
サイズ 約W305×D329×H604mm  
重量 約670g  
元払単位 10台

●開き止めロック機構付

塩ビ不使用



清掃プラパネルII

OT-570-811-0 JANコード 741901

¥4,300(税抜)

材質 ポリプロピレン  
サイズ 約W275×D420×H620mm  
重量 約1kg  
元払単位 10台

塩ビ不使用



清掃プラパネル

OT-570-810-0 JANコード 619408

¥4,300(税抜)

材質 高衝撃性ポリスチレン  
サイズ 約W305×D370×H600mm  
重量 約868g  
元払単位 10台

塩ビ不使用



清掃時や検査時などにお客さまの進入を防ぐバリケード。  
樹脂製なので軽く、サビの心配がありません。  
また片付け時や転倒時も騒音が少ない商品です。

小 汎用性のある一般的な高さ



大 告知性を高めたハイタイプ



4か国語表示

折りたたんで移動も  
収納もラクラク。

場所に合わせて  
広げたり、囲んだり。

折りたたみバリケード

材質 フレーム:塩化ビニール、パネル:ポリエステル+PUコーティング  
展開時サイズ 小:約W1654×D34×H750mm、大:約W1654×D34×H920mm  
収納時サイズ 小:約W550×D107×H750mm、大:約W550×D107×H920mm

品番	規格	重量(約)	価格	元払単位	JANコード
OT-571-001-0	小	3.2kg	¥15,000(税抜)	3台	106373
OT-571-002-0	大	4.3kg	¥21,000(税抜)	3台	106380

●折りたたみ式 ●パネル3連タイプ

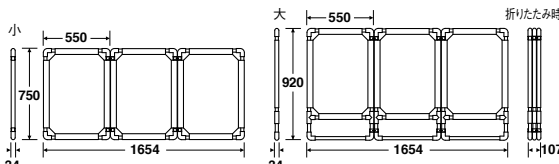

台車

足元操作でキャストのロックができるフットブレーキ付。  
台車のイメージを一新するカラーが増え、場所や用途での使い分けがしやすくなりました。

フットブレーキ

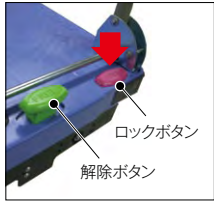

- ①ロックボタンを踏み込むとキャストがロックされます。
- ②解除ボタンを踏み込むとキャストのロックが解除されます。



台車IIフットブレーキ付 大

OT-561-140

オープン価格

材質 ハンドル:スチール、積載面:ポリプロピレン  
サイズ 約W600×D900×H861mm  
積載面サイズ 約600×900mm  
規格色 ブルー・グリーン・レッド・イエロー  
重量 約16.9kg  
積載荷重 約300kg  
元払単位 1台  
色コード/0.ブルー 1.グリーン 2.レッド 5.イエロー  
●折りたたみ式ハンドル ●フットブレーキ付  
●微音キャスター  
塩ビ不使用

7kgと非常に軽く、取り回しに優れた小型台車。



四隅をカットした取り回しに優れた形状です。



簡単に確実な足踏み式ブレーキ

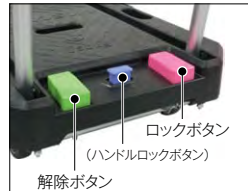

- ①ロックボタンを踏み込むとキャストがロックされます。
  - ②解除ボタンを踏み込むとキャストのロックが解除されます。
- ※ハンドルを倒す時はハンドルロックボタンを踏みながら倒します。使用時はボタンが上がりハンドルがロックされます。

荷崩れ防止のストッパー付



小型軽量台車(フットブレーキ付)

OT-561-030-0

規格 CC-101KB2

オープン価格

材質 ハンドル:スチールアルマイト処理、積載面:ポリプロピレン、キャスト:φ100グレーエラストマー  
サイズ 約W460×D720×H920mm  
積載面サイズ 約460×720mm  
重量 約7kg  
積載荷重 約150kg  
元払単位 2台  
●角度付折りたたみ式ハンドル ●微音キャスター ●荷崩れ防止機能付  
塩ビ不使用

走行音を抑えた微音キャスター。



台車II 大

OT-561-120-0

JANコード 7071105

オープン価格

材質 ハンドル:スチール、積載面:ポリプロピレン  
サイズ 約W600×D900×H861mm  
積載面サイズ 約600×900mm  
重量 約15.3kg  
積載荷重 約300kg  
元払単位 1台  
●折りたたみ式ハンドル ●微音キャスター  
塩ビ不使用

手で操作できるハンドブレーキ付もあります。

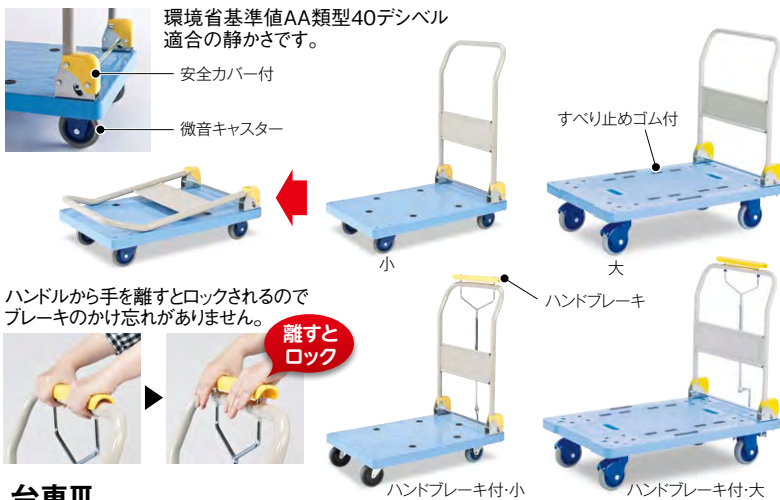

環境省基準値AA類型40デシベル適合の静かさです。

安全カバー付  
微音キャスター

すべり止めゴム付

ハンドルから手を離すとロックされるのでブレーキのかけ忘れがありません。

離すとロック

ハンドブレーキ

台車II

材質 ハンドル:スチール、積載面:ポリプロピレン、キャスト:ノンカーボンゴム  
積載面サイズ 小:約455×605mm、大:約595×785mm  
積載荷重 小:約150kg、大:約300kg

品番	規格	サイズ(約)	重量(約)	価格	元払単位
OT-561-410-0	ハンドブレーキなし小	W455×D710×H880mm	9kg	オープン価格	1台
OT-561-420-0	ハンドブレーキなし大	W595×D895×H870mm	15kg	オープン価格	1台
OT-561-510-0	ハンドブレーキ付小	W455×D725×H850mm	10kg	オープン価格	1台
OT-561-520-0	ハンドブレーキ付大	W595×D945×H900mm	17kg	オープン価格	1台

●折りたたみ式ハンドル ●微音キャスター

塩ビ不使用

従来の工業用イメージを一新したスタイリッシュで軽い平台車です。

段積み時の不便さを解消



キャストの方向を合わせなくても固定できる特殊構造でスタッキング性を向上。

位置調整可能な折りたたみ式荷崩れ防止ガイド付

- [対応例]
- ・50L オリコン (530×360)
  - ・32B オリコン (380×305)×2 個
  - ・はんじゅう P-120(575×389)
  - ・大型はんじゅう PM-146(640×416)

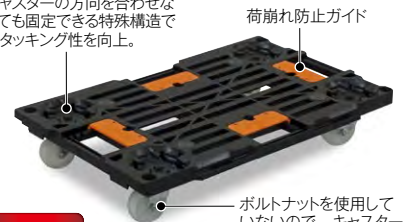

荷崩れ防止ガイド

ボルトナットを使用していないので、キャスト交換が簡単です。

NEW

軽量連結ドリー PD-427-3N

OT-561-230-0

¥9,800(税抜)

材質 積載面:ポリプロピレン、キャスト:φ75ナイロン  
サイズ 約W420×D680×H120mm  
(荷崩れ防止ガイド使用時:H149mm)  
積載面サイズ 約420×680mm  
重量 約3kg  
積載荷重 約100kg  
元払単位 5台  
塩ビ不使用

モップハンガー

清掃用品  
収納ラック

収納棚

脚立

タオル掛け

雑巾掛け

清掃パネル

台車

手動清掃用品

電動清掃用品

手動掃除機

電源も充電も不要な手動掃除機。微音なので昼夜作業できます。髪の毛・糸くず・輪ゴムなどがからまない軟質特殊ゴムのブレードブラシ採用。水洗いできてお手入れも簡単です。



カーペット用

- カーペットやじゅうたん、畳などに使えます。
- 特殊ゴムブレード使用で、回転毛ブラシに比べ耐久性が約2〜3倍に向上し、ランニングコストの低減にもなります。



裏側前後のダストボックスを開けてゴミ捨て



裏面(ブラシ1本)



裏側前後のダストボックスを開けてゴミ捨て



裏面(ブラシ1本)

パワーローター2400

お客様組立

材質 本体:ABS樹脂、ハンドル:アルミパイプ、ブレード:軟質特殊ゴム  
サイズ 約W242×D211×H1120mm  
重量 約935g  
元払単位 本体:10台、スベアブラシ:20本

品番	規格	価格
CL-450-101-0	本体	¥9,300(税抜)
CL-450-111-0	スベアブラシ	¥3,000(税抜)

- お客様組立商品
- 製品改良の為、予告なく仕様変更する場合があります。

パワーローター3000

お客様組立

材質 本体:ABS樹脂、ハンドル:アルミパイプ、ブレード:軟質特殊ゴム  
サイズ 約W316×D270×H1150mm  
重量 約1.5kg  
元払単位 本体:5台、スベアブラシ:20本

品番	規格	価格
CL-450-102-0	本体	¥15,000(税抜)
CL-450-112-0	スベアブラシ	¥3,200(税抜)

- お客様組立商品
- 製品改良の為、予告なく仕様変更する場合があります。

カーペット・ハードフロア兼用

- 大型ブレードブラシを2本搭載し、集塵力をアップ。カーペットや畳だけでなく、Pタイルやフローリングでもホコリをたてずに使えます。
- 特殊軟質ゴム使用で耐久性に優れ、ランニングコストの低減にもなります。
- 半透明のダストボックスは集塵量を確認しやすく、また脱着式なので、手を汚さずゴミ捨てができます。

ブラシは水洗いでき、お手入れも簡単



電源も充電も不要

手動式で電源も充電も不要のエコノミータイプ。コストがかからず、電源の無い所での作業や節電時にも活躍します。また、電気掃除機特有の不快感も無く、昼夜問わず作業できます。



半透明の脱着式ダストボックス



半透明の脱着式ダストボックス



裏面(ブラシ2本)



裏面(ブラシ2本)

ダブルブラシで集塵力バツグン!

パワーローター4500

お客様組立

材質 本体:ABS樹脂、ハンドル:アルミパイプ、ブレード:軟質特殊ゴム  
サイズ 約W251×D216×H1120mm  
重量 約1.4kg  
元払単位 本体:5台、スベアブラシ:20本

品番	規格	価格
CL-450-103-0	本体	¥15,000(税抜)
CL-450-113-0	スベアブラシ	¥2,800(税抜)

- お客様組立商品
- 製品改良の為、予告なく仕様変更する場合があります。

パワーローター6000

お客様組立

材質 本体:ABS樹脂、ハンドル:アルミパイプ、ブレード:軟質特殊ゴム  
サイズ 約W324×D300×H1166mm  
重量 約2kg  
元払単位 本体:4台、スベアブラシ:20本

品番	規格	価格
CL-450-104-0	本体	¥17,500(税抜)
CL-450-114-0	スベアブラシ	¥3,700(税抜)

- お客様組立商品
- 製品改良の為、予告なく仕様変更する場合があります。



手動掃除機

カーペットやハードフロアのお掃除が手軽にできます



カーペット用

- 片手で軽く押すだけで、カーペットに付着した汚れをかき取ります。



裏側前後のダストボックスを開けてゴミ捨て



裏面(ブラシ1本)



ビッセルスーパースーパー BG25

お客様組立

材質 本体・裏面ゴミ収納部:亜鉛メッキ鉄板、ブラシ:ナイロン、ハンドル:スチール、グリップ:ゴム、クッション:キャスター:ゴム  
 サイズ 約W240×D200×H1054mm  
 重量 約1.6kg  
 元払単位 本体:4台、スベア:10本

品番	規格	価格	JANコード
CL-449-140-0	本体	¥12,900(税抜)	324807
CL-449-540-0	スベア	¥2,300(税抜)	339603

- お客様組立商品
- 製品改良の為、予告なく仕様変更する場合があります。

カーペット・ハードフロア兼用

- 形状の異なる2本のブラシで汚れを取ります。
- ハードフロアにも対応。



裏側前後のダストボックスを開けてゴミ捨て



裏面(ブラシ2本)



ビッセルスーパースーパー BG23

お客様組立

材質 本体:亜鉛メッキ鉄板、裏面ゴミ収納部:ABS樹脂、ブラシ:ナイロン、ハンドル:スチール、グリップ:合成ゴム、ホイール:合成ゴム  
 サイズ 約W270×D240×H1118mm  
 重量 約1.9kg  
 元払単位 本体:4台、スベア:5箱(1箱2個入)

品番	規格	価格	JANコード
CL-449-060-0	本体	¥14,400(税抜)	324708
CL-449-560-0	スベア(2本セット)	¥5,800(税抜)	105345

- お客様組立商品
- 製品改良の為、予告なく仕様変更する場合があります。

手動掃除機

- 押しで歩くだけで、ホーキの9倍の清掃能力。
- 700mmのワイドな清掃幅で効率よくゴミを掃き集めます。
- ハンドルは作業者の背丈に合わせて3段階に調整できます。また、メインブラシとサイドブラシは床面に合わせて面圧を調節でき確実にゴミを掃き込みます。
- プッシュハンドルを本体側に折りたたみ、立てかけてコンパクトに収納できます。



- 標準付属品
- メインブラシ
  - サイドブラシ



手押し式スーパースーパー KM70/20C  
EP-589-000-0

オープン価格

サイズ 約W765×D1300×H1035mm  
 清掃幅 480mm・サイドブラシ1個使用時700mm  
 集塵容量 40ℓ  
 重量 約23kg(付属品含む)

- ご注文の際は、納期をご確認ください。

充電式クリーナー

- 軽量コードレスでいつでもお掃除。
- 急速充電器により短時間(約50分)で充電でき、最大作業時間はハードフロア約45分・カーペット約30分です。
- 壁際2mmまで掃き込みます。
- 足でON/OFFができる大きなフットスイッチで、かがむ必要がなく、スムーズに作業できます。



- 標準付属品
- ブラシ
  - ハンドル
  - パイプ(2本)
  - ダストコンテナ
  - バッテリー(2個)
  - 急速充電器



スティッククリーナー EB30/1Pro  
EP-589-100-0

オープン価格

サイズ 約W300×D250×H1100mm  
 清掃幅 300mm  
 電源 単相100V  
 バッテリー 7.2V  
 集塵容量 1ℓ  
 重量 約2.4kg

- ご注文の際は、納期をご確認ください。

カーペット用粘着ローラー

太巻業務用仕様でワイドにゴミ取り。カーペットの繊維に入ったホコリも強力キャッチ。 ➡ P.323

カーペット用

オフィスコロコロ  
伸縮187mm



カーペット用

オフィスコロコロ  
伸縮240mm



カーペット用

オフィスコロコロ  
伸縮320mm



多用途用

オフィスコロコロ多用途用  
スベア3巻入320mm



モップハンガー

清掃用品  
収納ラック

収納棚

脚立

タオル掛け

雑巾掛け

清掃パネル

台車

手動清掃用品

電動清掃用品

50音順索引  
P24~27

商品コード索引  
P28~32

クリーンチェック  
P33~36

電動清掃用品

床清掃・フロアメンテナンスに欠かせない、掃除機やポリッシャーなどの電動清掃用品。フロアの広さや場所・用途にあわせて選べるラインナップ。

湿乾両用掃除機

- 小型ボディに1300Wのパワフルモーターを搭載。
- フィルターちり落とし機能付きで、フィルター掃除の手間を省き、効率の良い連続作業が可能です。
- 平型フィルター※(写真)で乾いたゴミから液体の吸引時まで交換せずに使用できます。
- 軽量なプラスチックボディなので作業や移動が楽に行えます。また、頑丈な設計でへこみやサビの心配がありません。

標準付属品

- 2.5mサクシオンホース(ベンディングパイプ付)
- サクシオンパイプ(2本)
- フロアノズル
- コーナーノズル
- エコフィルター
- ペーパーフィルターバック(1枚)



ちり落としボタンを押して目詰まりを解消

高いゴミ回収率を誇る平型フィルター※

乾式用掃除機

- 節電時や電源が無い所など、いつでもどこでも使えるバッテリータイプ。プラグインして1300Wのパワフル清掃も可能です。
- リチウムイオンバッテリーは約2000回の充電回数を実現。
- バッテリー使用時は58dBの微音設計。



バッテリー部分

標準付属品

- 2.5mサクシオンホース
- サクシオンパイプ(2本)
- プラスチック製
- フロアノズル
- コーナーノズル
- フィルターバスケット
- モーター保護フィルター(1枚)
- 合成繊維フィルターバック(1枚)
- バッテリー(2個)

モップハンガー

清掃用品  
収納ラック

収納棚

脚立

タオル掛け

雑巾掛け

清掃パネル

台車

手動清掃用品

電動清掃用品

湿乾両用掃除機 NT25/1Ap  
EP-589-400-0

オープン価格

サイズ 約W370×D510×H480mm  
コードの長さ 7m  
容量 吸水:13ℓ、集塵:25ℓ  
消費電力 1300W  
運転音 70dB(切替なし)  
本体重量 約11kg

- フィルターバック1枚付 ●ご注文の際は、納期をご確認ください。

ペーパーフィルターバック(5枚入)  
EP-589-901-0

オープン価格

規格 NT25/1Ap用

- 1パック5枚入 ●乾湿両用

ドライクリーナー-T9/1バッテリー  
EP-589-209-0

オープン価格

サイズ 約W325×D410×H390mm  
コードの長さ 9.5m  
集塵容量 9ℓ  
消費電力 単相100V時:1300W、バッテリー時:330W  
運転音 単相100V時:62dB(A)、バッテリー時:58dB(A)  
本体重量 約10kg(バッテリー含む)

- バッテリー2個付(充電器は別売) ●フィルターバック1枚付

ペーパーフィルターバック(10枚入)  
EP-589-900-0

オープン価格

規格 T9/1-T7/1用

- 1パック10枚入

湿乾両用掃除機

ウェット清掃時は水や濡れたゴミを、ドライ清掃時は細かなゴミを強力吸引。

- ウェット清掃時は、ドライ清掃時の専用フィルターバックと布フィルターを外し、フロントフィルターを付けるだけです。
- 排水は本体にあるペールハンドルを使えば簡単にできます。またパイプ部分は水にサビないステンレス製です。
- 専用フィルターバックなので、ゴミに触れずに簡単に処理できます。また三段階式集塵濾過排気システムの為、排気はきれいな状態で排出されます。

標準付属品

- ビニールホース(2.5m)
- ステンレスパイプ(3本セット)
- 家具用ブラシ 150mm
- すきまノズル
- 丸形ブラシ 65mm
- ホースジョイント
- 水用ノズル 30cm
- フロアブラシ 30cm



ヌマティック チャールス  
EP-529-400-0

オープン価格

サイズ 約W355×D355×H500mm  
コードの長さ 10m  
容量 吸水:9ℓ、集塵:15ℓ  
消費電力 1200W  
運転音 72dB切替なし  
本体重量 約7.1kg

- フィルターバック5枚付

ヌマティックQ402・チャールス専用フィルター  
EP-529-820-0

オープン価格

材質 ポリプロピレン

- 1パック10枚入

乾式用掃除機

- わずか6.9kgの小さなボディに1200Wの強力モーター。
- フィルターで細かいホコリも、しっかりとキャッチします。
- かわいいキャラクターの顔シール付。性能はゴミ・ホコリを強力に吸引します。



ヌマティック NRV-200  
EP-529-520-0

オープン価格

サイズ 約W355×D355×H415mm  
コードの長さ 10m  
集塵容量 9ℓ  
消費電力 1200W  
運転音 65dB切替なし  
本体重量 約6.9kg

- フィルターバック5枚付 ●顔シール付

ヌマティック ヘンリー・NRV用フィルター  
EP-529-610-0

オープン価格

材質 ポリプロピレン

- 1パック10枚入

乾式用掃除機

- 作業時の騒音を解消しました。場所や時間帯を気にせず、作業ができる静かなバキュームクリーナーです。
- 3重のフィルター内蔵で、細かいホコリやチリをしっかり取るので、病院などでも安心して使用できます。



ヌマティック Q402  
EP-529-700-0

オープン価格

サイズ 約W355×D355×H465mm  
コードの長さ 8.4m  
集塵容量 15ℓ  
消費電力 1100W  
運転音 2段階で54dB⇄56dB  
本体重量 約7.2kg

- フィルターバック1枚付 ●別売で病院用フィルターがあります。

ヌマティックQ402・チャールス専用フィルター  
EP-529-820-0

オープン価格

材質 ポリプロピレン

- 1パック10枚入

50音順索引  
P24~27

商品コード索引  
P28~32

グリーンメンテナンス  
P33~36

**乾式用掃除機**

- ゴミ捨てがカンタンで、ゴミに触れずに処理できる衛生的な紙パック方式。
- 壁や家具、本体を傷めない全周バンパー。
- ゴミ詰まりが一目でわかるインジケーター付。



**ドライバキュームクリーナー RD-ECOII**  
EP-525-021-0

**オープン価格**

サイズ W340×D340×H404mm  
コードの長さ 8m(脱着式)  
集塵容量 布パック:7.0ℓ、紙パック:5.5ℓ  
消費電力 1000W  
重量 約5.9kg

- 仕様及び外観は改良のため変更される場合があります。
- 紙パック1枚付 ●ご注文の際は、納期をご確認ください。

**RD-ECOII・370用紙パック**  
EP-525-025-0

**オープン価格**

材質 紙(3層構造)  
(内・中)麻・パルプ・レーヨン混合  
(外)麻・パルプ・化繊

- 1パック10枚入

**乾式用掃除機**

- 目づまりしにくい大型フィルター(4,600cm<sup>2</sup>)を採用。
- 集じん容積アップや、ちり落としに効果的なスポンジフィルターを併用した、スピードちり落とし装置を採用。
- パワフルモーターで土砂などもスピーディーに吸い込めます。
- ボディには銅板やステンレスを使用し、耐衝撃性・耐久性を高めています。



標準付属品

- ホース(2m)
- 大型床用吸口
- 延長管
- 棚用吸口
- すき間(サッシ)用吸口
- コード

**業務用掃除機CV-100S6**  
EP-525-007-0

**オープン価格**

サイズ W387×D400×H645mm  
コードの長さ 15m(脱着式)  
集塵容量 13ℓ  
消費電力 1050W  
重量 約12.0kg

- ご注文の際は、納期をご確認ください。

**ドライバキュームクリーナー**

1モーターの軽量設計で軽快さを追求。「操作性」と「使いやすさ」にこだわったアップライトバキュームです。

- ハンドル部が90度倒れるので、机やベッド、ソファの下もラクに作業できます。



- ブラシの高さは4段階に調節可能。
- 足でオン/オフを行うフットスイッチを装備し、スムーズな作業が可能です。
- 脱着式の電源ケーブルなので断線時も、すばやく取り替える事ができます。また、ハンドル部分で電源コードを固定することにより、電源コードのひっぱりによる断線を防ぎます。
- ブラシだけの脱着が工具無しでワンタッチでできるのでメンテナンスも簡単です。
- HEPAフィルターで0.3μm以上の微細なホコリの99.97%を捕集します。

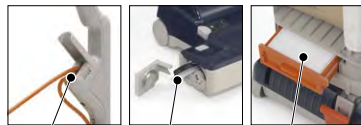

- 標準付属品
- 紙袋1枚
  - スキマノズル
  - 家具用ノズル

**NEW**

**スイングバック ライト12型**  
EP-523-450-0

**オープン価格**

サイズ 約W310×D310×H1170mm  
コードの長さ 12m  
清掃幅 300mm  
集塵容量 5ℓ  
消費電力 1100W  
運転音 75.2dB  
重量 約8.2kg

- ご注文の際は、納期をご確認ください。

**スイングバックライト用紙パック(10枚入)**  
EP-523-451-0

**オープン価格**

材質 紙・ゴム

- 1パック10枚入

**高圧洗浄機**

プロ仕様でコンパクト、しかもパワフルな高圧洗浄機

- コンパクト設計で取り扱いやすく、作業時や収納時も場所を取りません。
- ポンプ部分はもちろん、ノズル、ホースなどの主要部品は高い耐久性を誇ります。ポンプの一部は、ひずみや磨耗、腐食に強い真鍮製です。
- 高圧ホースは、ねじれ防止システム(AVS)装備で、作業中のわずらわしいねじれがありません。(AVS= Anti-Verdreh-System)
- 標準装備のノズルひとつで3種類のモードが利用できます。ベンシルジェット(0°)、広角ジェット(25°)、洗浄剤塗布用の低圧ジェット(40°)であらゆる洗浄作業に対応します。



標準付属品

- 高圧ホース 10m
- トリガーガン
- 550mmスプレーランス
- 3ジェットノズル



コンパクトで持ち運びも便利。

**冷水高圧洗浄機 HD605**  
EP-589-300-0

**オープン価格**

サイズ W300×D740×H400mm  
吐出水量 400L/h  
吐出圧力 8MPa  
モーター出力 1.4kw  
最高給水温度 60℃  
電源 単相100V  
電源コード 4.5m  
重量 約17.5kg(付属品を含む)

- ご注文の際は、納期をご確認ください。

モップハンガー

清掃用品  
収納ラック

収納棚

脚立

タオル掛け

雑巾掛け

清掃パネル

台車

手動清掃用品

電動清掃用品

ポリシャー(床洗浄)

- 床面の洗浄から仕上げまでを1台でこなします。
- ビルメンテナンス、学校、店舗、病院などに。



12型

ポリシャー(床洗浄)

- タンク付きのポリシャーなので、洗剤を出しながら床をスピーディーに洗浄できます。



14型

ポリシャー(床洗浄)

- ダブル回転軸なので横ブレすることがなく、安定感があり使いやすいポリシャーです。



セーフティポリシャー

EP-520-200-0

オープン価格

コードの長さ 10m  
 洗浄幅 350mm  
 消費電力 270W  
 回転数 450rpm  
 重量 約14.6kg

- ブラシ、プレートは別売です。
- ご注文の際は、納期をご確認ください。

電気ポリシャー

オープン価格

品番	規格	重量(約)
EP-520-008-0	8型	17kg
EP-520-010-0	10型	22kg
EP-520-012-0	12型	28kg
EP-520-014-0	14型	32kg
EP-520-016-0	16型	39kg

- 高速ポリシャーもあります。
- 12型以外の現物は写真と異なる場合があります。
- 8型の本体色は赤になります。
- プレート1個・トーロンブラシ1個付。
- その他のパーツは別売です。
- ご注文の際は、納期をご確認ください。

タンク付ポリシャー

オープン価格

品番	規格	重量(約)
EP-520-112-0	12型	31kg
EP-520-114-0	14型	35kg

- ジャンピングタンク付(容量12ℓ)
- プレート1個・トーロンブラシ1個付。
- その他のパーツは別売です。
- 12型にはハンドルスイッチは付いていません。
- ご注文の際は、納期をご確認ください。

専用パット台

タンク付ポリシャー専用。プレートなしでパットが付けられます。



メタルパット台(S)

オープン価格

品番	規格	JANコード
EP-522-113-0	13型	215006
EP-522-115-0	15型	215105

- タンク付ポリシャー用
- ご注文の際は、納期をご確認ください。
- 運賃は別途申し受けます。

パーツ



セーフティポリシャー用  
トーロンブラシ(替ブラシ)

EP-520-407-0 JANコード 325507

¥2,100(税抜)

サイズ 約175mm

- ご注文の際は、納期をご確認ください。
- 運賃は別途申し受けます。

セーフティポリシャー用プレート

EP-520-607-0 JANコード 325705

オープン価格

- ご注文の際は、納期をご確認ください。
- 運賃は別途申し受けます。

セーフティポリシャー用パット台

EP-520-307-0 JANコード 325408

オープン価格

- プレート1個付
- ご注文の際は、納期をご確認ください。
- 運賃は別途申し受けます。

セーフティポリシャー用パット

EP-520-507-0 JANコード 325606

オープン価格

- 茶4枚・白4枚(8枚セット)
- ご注文の際は、納期をご確認ください。
- 運賃は別途申し受けます。

電気ポリシャーの部品適応表

電気ポリシャー	ブラシ	プレート	パット台	パット
EP-520-008-0	8型	8型	8型	9型
EP-520-010-0	10型	10型	10~12型	11型
EP-520-012-0	12型	12型	10~12型	13型
EP-520-014-0	14型	14型	14~16型	15型
EP-520-016-0	16型	16型	14~16型	18型

用途別によるパットの組み合わせ方(別売)

電気ポリシャー

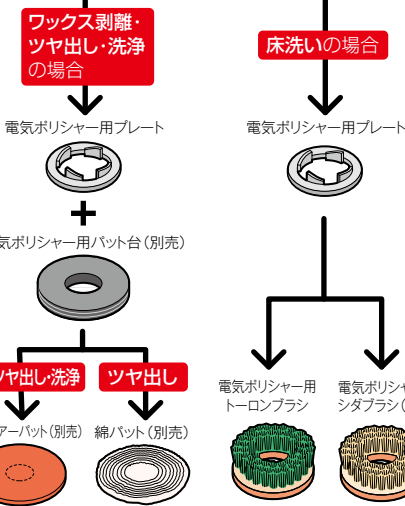

※本体にプレート1個・トーロンブラシ1個付  
 ※プレート、パット台、ブラシ、パットについての詳細はP.388をご覧ください。

用途別によるパットの組み合わせ方(別売)

タンク付ポリシャー

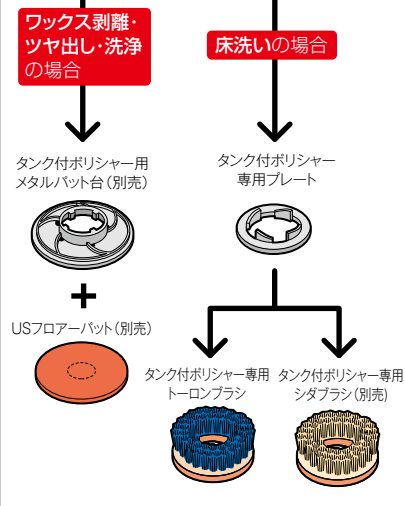

※本体にプレート1個・トーロンブラシ1個付  
 ※パットについての詳細はP.388をご覧ください。  
 ※プレート、ブラシについての詳細は、係員までお問い合わせください。

用途別によるパットの組み合わせ方(別売)

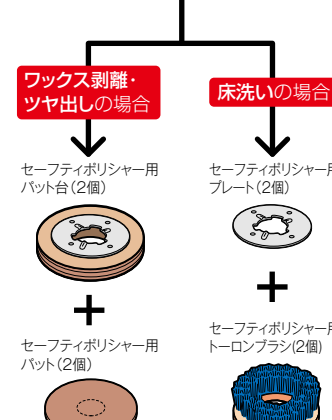

※プレート、パットについての詳細は、係員までお問い合わせください。

ポリシャー(床洗浄)

- 本体の上部に取手がつき、ハンドルパイプが上下に伸縮しますので、かがんで作業する階段などに最適な製品です。



電気ポリシャー(階段用)8型  
EP-526-008-0

オープン価格

コードの長さ 10m  
消費電力 180W  
ブラシ回転数 170~200rpm  
本体重量 約16kg

- プレート1個・シダブラシ1個付
- ご注文の際は、納期をご確認ください。

ポリシャー(カーペット用)



電気ポリシャー(じゅうたん用)

オープン価格

コードの長さ 20m  
消費電力 12型:1050W、14型:1300W  
ブラシ回転数 160~190rpm

品番	規格	ブラシ台直径	重量(約)
EP-526-112-0	12型	300mm	34.9kg
EP-526-114-0	14型	350mm	40kg

- プレート付ストレートナイロンブラシ1個付
- ご注文の際は、納期をご確認ください。

オプション

電気ポリシャーを斜めに一時置きしたり、ブラシやパット交換を安定して行えるスタンド。



NEW

電気ポリシャー用 スタンド  
EP-520-211-0 JANコード109237

オープン価格

材質 本体:スチール(メッキ)、  
カバー:ゴム

- ご注文の際は、納期をご確認ください。

クリップ部分



床洗浄時に汚水などの飛散を防止するカバー。



電気ポリシャー用スカート

NEW

オープン価格

材質 スカート部:天然ゴム、クリップ:ステンレス

品番	規格	JANコード
EP-520-032-0	12型用	109190
EP-520-034-0	14型用	109206

- ご注文の際は、納期をご確認ください。

ポリシャー(床洗浄)

- 高い洗浄能力のローラーブラシで作業効率アップ。ローラーブラシはディスクブラシに比べて高い面圧と高回転を誇り、油污れや凹凸のある床面でも効果的で効率的な良い作業ができます。
- ハンドルを90度回転できるので縦方向や壁際まで清掃でき、またタンクを外せば本体の高さが14cmになるので、設備の下や奥まった場所の清掃も可能です。
- 付属の車輪を取り付けることで、長い距離や段差の移動がラクに行え、疲労を軽減します。



裏面(標準ローラーブラシ2本)

ローラーポリッシャー  
BRS40/600C  
EP-588-000-0

オープン価格

清掃幅 400mm  
消費電力 1150W  
ブラシ回転数 600rpm  
本体重量 約27kg

- 標準ローラーブラシ(赤)2本付
- ご注文の際は、納期をご確認ください。

ローラーポリッシャー用  
ローラーブラシ

オープン価格

品番	規格
EP-588-110-2	赤
EP-588-120-8	白・スーパーソフト
EP-588-130-1	緑・ハード

- ご注文の際は、納期をご確認ください。

扇風乾燥機

首振式

- 風量を3段階で切り替えができます。
- 全閉型モーターを採用しました。
- 耐久性のある粉体塗装のホワイトガード採用。
- 首振り角度は87度。
- 移動がスムーズにできるキャスター付。

トレイ付

- 風量を3段階で切り替えができます。
- 上下方向の角度調節が簡単。
- 耐久性のある粉体塗装のホワイトガード採用。
- 移動がスムーズにできるキャスター付。



クールスイファン  
首振式45CD-1V  
EP-520-810-0

オープン価格

コードの長さ 5m  
ハネ径 450mm  
消費電力 160~210W  
重量 約15.5kg

- ご注文の際は、納期をご確認ください。
- 北海道、沖縄及び離島は別途運賃を申し受けます。

クールスイファン  
トレイ付45C-1V  
EP-520-820-0

オープン価格

コードの長さ 5m  
ハネ径 450mm  
消費電力 160~210W  
重量 約15.7kg

- ご注文の際は、納期をご確認ください。
- 北海道、沖縄及び離島は別途運賃を申し受けます。

**パーツ** ポリシャーに取り付けるパットやプレート類。  
用途別に組み合わせてお使いください。

**プレート** パット台やブラシを付けるのに使います。



**ポリシャー用プレート**

**オープン価格**

品番	規格	元払単位	JANコード
EP-524-008-0	ポリシャー用8型	5枚	218205
EP-524-112-0	ポリシャー用10型・12型両用	5枚	218601
EP-524-014-0	ポリシャー用14型・16型両用	5枚	218403

●ご注文の際は、納期をご確認ください。●4つ爪タイプ

**パット台** パットを付けるのに使います。

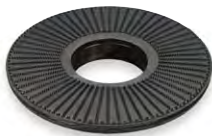

**パット台**

品番	規格	価格	元払単位	JANコード
EP-522-209-0	9型	¥14,200(税抜)	2枚	278704
EP-522-211-0	11型	¥16,700(税抜)	2枚	278902
EP-522-213-0	13型	¥17,800(税抜)	2枚	279008
EP-522-215-0	15型	¥21,900(税抜)	2枚	279107
EP-522-218-0	18型	¥30,500(税抜)	2枚	279206

●ポリシャー用 ●ご注文の際は、納期をご確認ください。

**床洗い用ブラシ**



**トーロンブラシ(替ブラシ)**

品番	規格	価格	元払単位	JANコード
EP-521-008-0	ポリシャー用8型	¥3,500(税抜)	20個	213408
EP-521-010-0	ポリシャー用10型	¥3,850(税抜)	20個	213507
EP-521-012-0	ポリシャー用12型	¥4,700(税抜)	10個	213606
EP-521-014-0	ポリシャー用14型	¥6,800(税抜)	10個	213705

●ご注文の際は、納期をご確認ください。

**シダブラシ(替ブラシ)**

品番	規格	価格	元払単位	JANコード
EP-521-112-0	12型	¥4,050(税抜)	10個	214108
EP-521-114-0	14型	¥5,800(税抜)	10個	214207

●ポリシャー用 ●ご注文の際は、納期をご確認ください。

**ブラシサイズ目安**

規格	8型	10型	12型	14型	16型
サイズ(約)	200mm	250mm	300mm	350mm	400mm

**カーペット洗浄用** **つや出し用** **仕上げ用**



**綿パット**

品番	規格	価格	元払単位	JANコード
EP-517-013-0	13型	¥7,100(税抜)	6枚	336701
EP-517-015-0	15型	¥8,100(税抜)	6枚	336800

**多目的パット**

床の種類や洗浄・ツヤ出しなど用途に合わせてお使いください。



**USフロアerpatt(ケース販売)**

**オープン価格**

品名	品番	規格	元払単位	JANコード
完全剥離用 ブラック	EP-519-409-9	9型(10枚入)	2ケース	277301
	EP-519-411-9	11型(5枚入)	5ケース	277509
	EP-519-413-9	13型(5枚入)	5ケース	277608
	EP-519-415-9	15型(5枚入)	5ケース	277707
	EP-519-418-9	18型(5枚入)	5ケース	277806
剥離用 ブラウン	EP-519-420-9	20型(5枚入)	5ケース	277905
	EP-519-009-4	9型(10枚入)	2ケース	274508
	EP-519-011-4	11型(5枚入)	5ケース	274706
	EP-519-013-4	13型(5枚入)	5ケース	274805
	EP-519-015-4	15型(5枚入)	5ケース	274904
スーパーストリップ (茶)	EP-519-018-4	18型(5枚入)	5ケース	275000
	EP-519-020-4	20型(5枚入)	5ケース	275109
	EP-519-109-3	9型(10枚入)	2ケース	275208
	EP-519-111-3	11型(5枚入)	5ケース	275406
	EP-519-113-3	13型(5枚入)	5ケース	275505
中間洗浄用 ブルー	EP-519-115-3	15型(5枚入)	5ケース	275604
	EP-519-118-3	18型(5枚入)	5ケース	275703
	EP-519-120-3	20型(5枚入)	5ケース	275802
	EP-519-209-2	9型(10枚入)	2ケース	275901
	EP-519-211-2	11型(5枚入)	5ケース	276106
保守用 レッド	EP-519-213-2	13型(5枚入)	5ケース	276205
	EP-519-215-2	15型(5枚入)	5ケース	276304
	EP-519-218-2	18型(5枚入)	5ケース	276403
	EP-519-220-2	20型(5枚入)	5ケース	276502
	EP-519-309-8	9型(10枚入)	2ケース	276601
磨き・焼付け ホワイト	EP-519-311-8	11型(5枚入)	5ケース	276809
	EP-519-313-8	13型(5枚入)	5ケース	276908
	EP-519-315-8	15型(5枚入)	5ケース	277004
スーパーポリッシュ (白)	EP-519-318-8	18型(5枚入)	5ケース	277103
	EP-519-320-8	20型(5枚入)	5ケース	277202

パットサイズ目安

規格	サイズ
9型	約230mm
11型	約280mm
13型	約330mm
15型	約380mm
18型	約460mm
20型	約500mm

**パット** フロアメンテナンス用パット。  
ポリシャーが届かない狭い場所  
やテーブル下などをきれいに。

薄手のシート状なので、床の隅やこびり付いた汚れを取るのに便利です。



**スコッチブライト96  
(20枚入)**

EP-518-420-1 JANコード 391205

**オープン価格**

サイズ 152×228mm  
規格色 緑  
元払単位 3ケース

●ご注文の際は、納期をご確認ください。



**スコッチブライト7447  
(20枚入)**

EP-518-520-4 JANコード 391304

**オープン価格**

サイズ 152×228mm  
規格色 茶  
元払単位 3ケース

●ご注文の際は、納期をご確認ください。

専用ホルダーに取り付けて使う、用途別の4種類パット。



**スコッチブライト  
ハンドパット(5枚入)**

**オープン価格**

サイズ 115×250×約25mm  
元払単位 4袋入×4ケース

品番	規格	JANコード
EP-518-650-2	赤(保守用)	102863
EP-518-650-3	青(中間洗浄)	102870
EP-518-650-4	茶(剥離)	102887
EP-518-650-8	白(磨き・焼付け)	102894

**ハンディパットホルダー**

EP-522-300-0 JANコード 287607

**¥4,840(税抜)**

サイズ 96×236×65mm  
規格色 青  
元払単位 5個

●ご注文の際は、納期をご確認ください。

ハンドパットを取り付けて  
立ったままラクに  
使えます。



パット取り付け時



ハンドル裏面

**ハンディパットハンドル**

EP-522-400-0 JANコード 314907

**¥6,000(税抜)**

全長 約1270mm  
ヘッドサイズ 約96×230mm  
元払単位 5本

●ご注文の際は、納期をご確認ください。

