



衛生容器

▶ P.148

除菌・制菌マット

▶ P.151

手指消毒器

▶ P.152

除菌液・消毒液

▶ P.153

ハンドドライヤー

▶ P.154

トイレ用品

▶ P.155～

# 衛生関連用品

感染対策や、清潔で快適な環境づくりには欠かせない衛生用品です。  
お客さまのご予算・デザイン・使用目的にピッタリの商品がきっと見つかります。



# 容器の大きさに合わせて サイズの調整ができる、 便利な可変式の医廃物 容器ホルダーです。



衛生容器

除菌・制菌  
マット

手指消毒器

除菌液  
消毒液

ハンドライヤー

トイレ用品

**様々な大きさの医廃物容器に対応**  
縦・横・高さが可変式なので、様々な大きさの医廃物容器にぴったりと合わせることができます。

**踏み込みやすいペダル**  
軽い力でしっかり踏み込めるペダルを採用。女性でもラクに蓋の開閉が可能です。

**開閉が静かなダンパー付蓋**  
静かに開閉するダンパー付きなので、音が気になる医療施設に最適です。



50音順索引  
P24~27

商品コード索引  
P28~32

グリーンインテックス  
P33~36

**本体** 様々な医廃物容器サイズに対応します。

高さ・奥行き・幅が  
**自由自在**

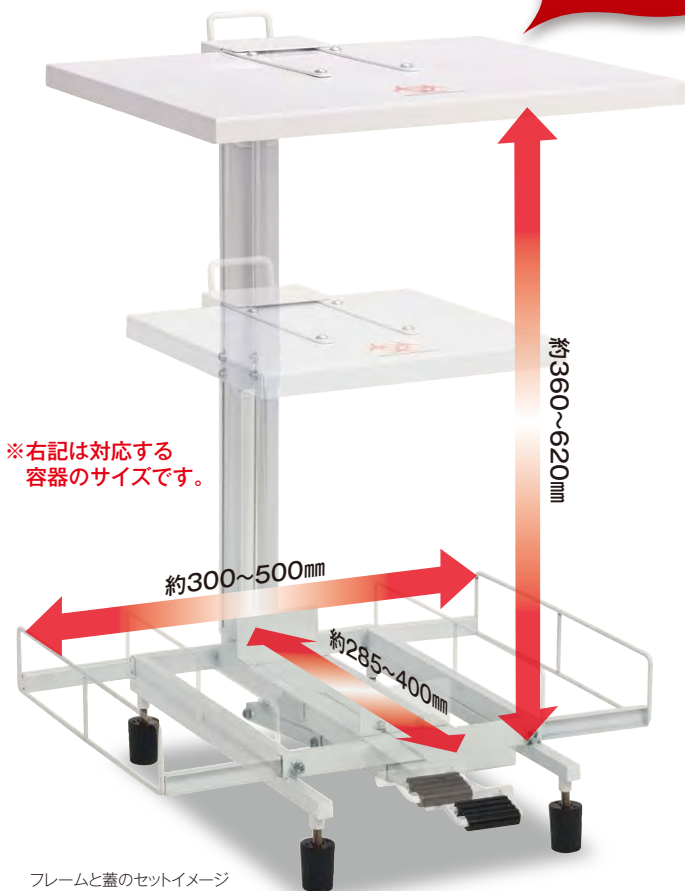

フレームと蓋のセットイメージ



フレームと蓋、  
医廃物容器の  
セットイメージ

### 医廃物容器フレーム

DS-241-100-0 JANコード 104034

¥38,500(税抜)

材質 本体:スチールに粉体塗装

本体サイズ 最小:約W320×D524×H514mm、

最大:約W580×D610×H772mm

重量 約6.5kg

元払単位 1台

●医廃物容器、蓋は付属しません。

●対応する容器のサイズは、最小:約W300×D285×H360mm、  
最大:約W500×D400×H620mmです。

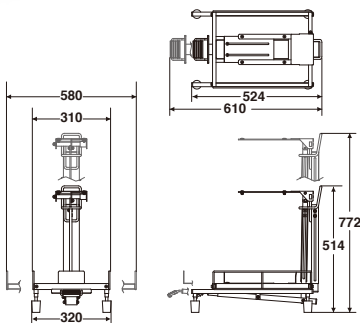

**別注** 移動に便利な  
キャスター付仕様。



詳しくは、弊社または  
係員までお問い合わせ  
ください。

**蓋** 3種類のサイズをご用意。



医廃物容器に合わせた特注サイズの蓋も製作可能です(別注対応)

### 医廃物容器フレーム用 フタ

材質 塩化ビニール

品番	規格	サイズ(約)	重量(約)	価格	元払単位	JANコード
DS-241-210-0	小	W350×D350×H25mm	450g	¥4,710(税抜)	5個	104041
DS-241-220-0	中	W415×D415×H25mm	600g	¥5,230(税抜)	5個	104058
DS-241-230-0	大	W540×D435×H25mm	700g	¥5,760(税抜)	5個	104065

その他様々な、  
医廃物容器に合わせた  
ホルダーをご提案します。

**固定タイプ**

お求めやすい  
価格が魅力の  
固定式ホルダー。

詳しくは、弊社  
または係員まで  
お問い合わせ  
ください。



衛生関連用品

衛生容器

衛生容器

除菌・制菌  
マット

手指消毒器

除菌液  
消毒液

ハンドライヤー

トイレ用品

50音順索引  
P24~27

商品コード索引  
P28~32

クローンチーフ  
P33~36

ステンレス素材の衛生的なペダル式容器。  
容量も豊富に取り揃えています。

ミラー仕上げ



ペダルペール★

材質 本体:ステンレス、中容器:ポリプロピレン(再生樹脂)  
中容器サイズ 5L:約φ205×H215mm、12L:約φ250×H345mm、  
20L:約φ290×H390mm、30L:約φ290×H605mm  
元払単位 5L:4個入×2ケース、12L:2個入×2ケース、20L:2個入×2ケース、30L:2個入×2ケース

品番	規格	本体サイズ(約)	容量(約)	重量(約)	価格	JANコード
DS-982-405-0	5L	φ205(D270ペダル含)×H290mm	5ℓ	1kg	¥3,700(税抜)	890500
DS-982-412-0	12L	φ250(D330ペダル含)×H395mm	12ℓ	1.6kg	¥5,400(税抜)	890609
DS-982-420-0	20L	φ305(D370ペダル含)×H450mm	20ℓ	2.3kg	¥7,400(税抜)	890708
DS-982-430-0	30L	φ305(D370ペダル含)×H665mm	30ℓ	3.2kg	¥8,000(税抜)	100777

●中容器付 ●中容器のみの販売はしていません。 ●中容器:再生ポリプロピレン90%使用

グリーン購入法適合品 再生素材

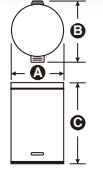

	A	B	C
5L	205	270	290
12L	250	330	395
20L	305	370	450
30L	305	370	665



ペダルペール12L

衛生容器

除菌・制菌  
マット

手指消毒器

除菌液  
消毒液

ハンドライナー

トイレ用品

ヘアライン仕上げ



ペダルボックス

材質 本体:ステンレスヘアライン仕上げ、中容器:ポリプロピレン(再生樹脂)  
中容器サイズ 3L:約φ170×H190mm、5L:約φ205×H215mm、12L:約φ250×H345mm、  
20L:約φ290×H390mm、30L:約φ290×H605mm  
元払単位 3L:6個入×2ケース、5L:4個入×2ケース、12L:2個入×2ケース、20L:2個入×2ケース、30L:2個入×2ケース

品番	規格	本体サイズ(約)	容量(約)	重量(約)	価格	JANコード
DS-238-503-0	3L	φ170(D230ペダル含)×H255mm	3ℓ	750g	¥2,900(税抜)	586106
DS-238-505-0	5L	φ205(D270ペダル含)×H290mm	5ℓ	1kg	¥4,100(税抜)	586205
DS-238-512-0	12L	φ250(D330ペダル含)×H395mm	12ℓ	1.6kg	¥6,000(税抜)	586304
DS-238-520-0	20L	φ305(D370ペダル含)×H450mm	20ℓ	2.3kg	¥8,100(税抜)	586403
DS-238-530-0	30L	φ305(D370ペダル含)×H665mm	30ℓ	3.2kg	¥8,800(税抜)	892504

●中容器付 ●中容器のみの販売はしていません。 ●中容器:再生ポリプロピレン90%使用

グリーン購入法適合品 再生素材

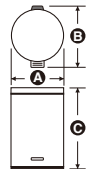

	A	B	C
3L	170	230	255
5L	205	270	290
12L	250	330	395
20L	305	370	450
30L	305	370	665



ゴミ捨てに便利な中容器付



持ち運びに便利な取手付

ヘアライン仕上げ

静音ダンパー付でゆっくり静かに蓋が閉まります。  
音が気になる、医療施設などに最適です。

用途に合わせた  
ラベル表示も可能。

※詳しくは、弊社または係員に  
お問い合わせください。



ペダルボックス角型14L

DS-238-614-0 JANコード 892702

¥9,000(税抜) 14ℓ

材質 本体:ステンレスヘアライン仕上げ、ペダル:フレーム枠:  
ポリプロピレン、中容器:ポリプロピレン(再生樹脂)  
サイズ 本体:約W275×D350×H435mm、  
中容器:約□230×□190×H330mm

重量 約3.1kg

元払単位 2個入×2ケース

●中容器付 ●静音ダンパー付 ●中容器:再生ポリプロピレン90%使用

グリーン購入法適合品 再生素材

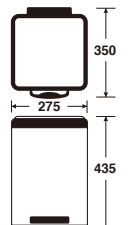

50音順索引  
P24~27

商品コード索引  
P28~32

グリーンインテグリス  
P33~36

衛生容器

大きなフットペダルでサッと大きく開いて捨てやすい樹脂製ペール。



SIAAマークは、ISO22196法により評価された結果に基づき、抗菌製品技術協議会ガイドラインで品質管理・情報公開された製品に表示されています。

銀イオンAg<sup>+</sup>を練り込み、抗菌加工を施しました。細菌の繁殖を抑制し、簡単なお手入れで、衛生的に使用できます。

移動に便利なコ口付



フック付(両サイド)



袋止め付



取り出しやすい中容器付

13.2ℓ



ダークグレー

ライトグレー

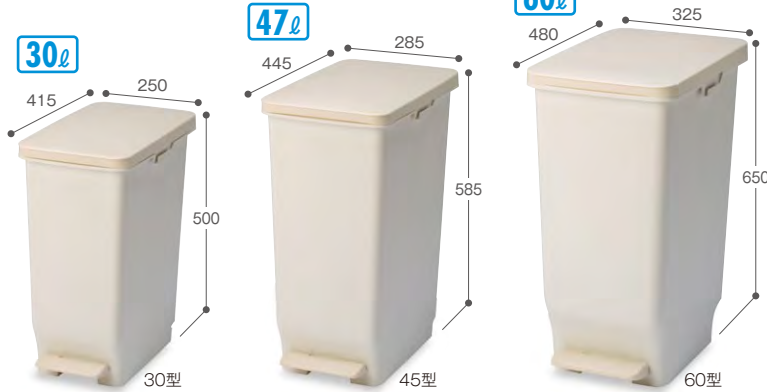

セパ スリムペダル

材質 ポリプロピレン

品番	規格	サイズ(約)	重量(約)	容量	価格	元払単位
DS-240-630-0	30型	W250×D415×H500mm	1.8kg	30ℓ	¥3,300(税抜)	6台入×2ケース
DS-240-645-0	45型	W285×D445×H585mm	2.2kg	47ℓ	¥4,000(税抜)	6台入×2ケース
DS-240-660-0	60型	W325×D480×H650mm	3.2kg	60ℓ	¥6,500(税抜)	4台入×2ケース

●お客様組立商品 ●抗菌加工(容器と蓋) ●コ口付

塩ビ不使用

お客様組立

シャン132エコ

DS-218-113

¥6,910(税抜)

13.2ℓ

材質 ポリプロピレン(再生樹脂)  
 サイズ 約W213×D375×H429mm  
 規格色 ダークグレー・ライトグレー  
 重量 約2.3kg  
 元払単位 1台入×4ケース

色コード/7.ダークグレー 8.ライトグレー

●市販の20ℓ用ポリ袋が使用できます。  
 ●再生ポリプロピレン60%使用

塩ビ不使用 再生素材

規格色	JANコード
ダークグレー	411576
ライトグレー	411583

衛生容器

除菌・制菌  
マット

手指消毒器

除菌液  
消毒液

ハンドドライヤー

トイレ用品

除菌・制菌マット

足元の衛生管理に、様々なタイプのマットで対応します。



制菌マット

➔ P.249 マット上の細菌の増殖を抑制する制菌加工マット。

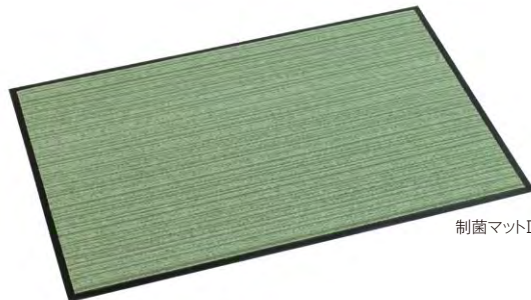

制菌マットII

特定用途



(社)繊維評価技術協議会  
 認証番号046SC12  
 制菌加工  
 (繊維上の細菌の増殖を抑制します。)  
 試験方法菌数法  
 剤名:無機系(銀化合物)  
 株式会社 テラモト

一般用途



(社)繊維評価技術協議会  
 認証番号046C12  
 制菌加工  
 (繊維上の細菌の増殖を抑制します。)  
 剤名:無機系(銀化合物)  
 株式会社 テラモト



除菌マット

➔ P.250

除菌剤を浸透させて靴底を除菌します。



除菌マット

除菌液

➔ P.250

除菌マット専用の除菌剤です。



除菌マット専用液

お問い合わせ：株式会社vlast http://vlast.co/

50音順索引

P24~27

商品コード索引

P28~32

クレンジング

P33~36

衛生容器

除菌・制菌  
マット

手指消毒器

除菌液  
消毒液

ハンドライナー

トイレ用品



感染予防に最適  
衛生的な  
自動噴射式

手指消毒器

薬液ボトルをそのまま入れて、手を差し出せばセンサーが感知して薬液を吐出・噴射する自動噴射タイプの消毒器です。

**薬液はボトル交換式**  
薬液ボトル(1ℓ)ごと入れ替えて交換するので、交差汚染のリスクを回避できます。ボトルへの追加補充も可能です。

**LEDモニター付**  
薬液切れ、電池交換時期など、本体の状況を光でお知らせする、便利なLEDモニター付。

**省エネ設計**  
乾電池(単2×2本)使用の省電力設計。ハンディミスト共通ACアダプター(別売)も使用可能。

**ハンディミスト® HMIⅡ**

SW-838-020-0

JANコード 101866

**オープン価格**

材質 本体・トレー:ABS  
方式 光センサー作動による自動吐出方式  
サイズ 約W135×D250×H308mm  
重量 約1kg(乾電池含む、ボトルは含まず)  
元払単位 6台

- 光センサー方式による自動吐出方式
- 光センサー方式による自動吐出方式
- 電源:単二形乾電池×2個付・ハンディミスト®ミニ共通ACアダプター(3V)(別売)
- ※薬液、ボトルは付属しません。(推奨薬液:ケアコール1ℓ、アルボナース1ℓ)

意匠登録済



**ハンディミスト®ミニ  
共通ACアダプター**

SW-838-713-0 JANコード 612409

**オープン価格**

規格 3V  
元払単位 10個

**消毒液**

ハンディミスト® HMIⅡ に使用できる手指消毒剤



ポンプ付1ℓ

5ℓ

**手指消毒用ケアコール**

**オープン価格**

成分 塩化ベンザルコニウム0.05w/v%、エタノール、グリセリン

品番	規格	元払単位
SW-530-120-0	ポンプ付1ℓ	12本入×2ケース
SW-530-122-0	5ℓ	4本入×3ケース

- 指定医薬部外品
- 保湿剤配合
- エタノール59w/w%
- 「ハンディミスト®ミニ」にも使用できます。



ポンプ付1ℓ

100ml

携帯に便利な100mlタイプ  
詳しくは、お問い合わせください。

**アルボナース(手指消毒剤)ポンプ付**

SW-530-200-0

¥2,900(税抜)

1ℓ

成分 塩化ベンザルコニウム0.05w/v%、及び添加物としてエタノール、ポリオキシエチレンラノリン、その他2成分含有

元払単位 12個

- 指定医薬部外品
- エタノール59w/w%
- 保湿剤配合
- 「ハンディミスト®ミニ」にも使用できます。

お問い合わせ：株式会社vlast <http://vlast.co/>

50音順索引

P24~27

商品コード索引

P28~32

グリーンインテックス

P33~36



両面吹き出しタイプ

乾燥時間<sup>※1</sup> 2~3秒のスピード乾燥だから  
実現できる省エネ性。

※1.メーカー基準による乾燥時間の目安(片手の残水分量0.1~0.2g時)



SIAAマークは、ISO22196法により評価された結果に基づき、抗菌製品技術協議会ガイドラインで品質管理・情報公開された製品に表示されています。

●抗菌性能は(財)日本紡績検査協会にて確認



パワードライクイック  
FJ-T13V1-W

OT-565-900-0

¥213,000(税抜)

サイズ W340×D221×H693mm  
本体色 ホワイト  
コード長さ 1.4m  
重量 12kg  
元払単位 1台

- ご注文の際は、納期をご確認ください。
- 設置場所に100V電源があることを確認の上、ご購入ください。
- 弊社での取り付け工事は行っておりませんので、あしからずご了承ください。

■特性表

電源	100V 50/60Hz
消費電力 (室温30℃時)	風量:強(最大)1230W 風量:弱(最小)540W
設置方法	本体:壁掛け式 水受けカップ:脱着式(丸洗い可)
使用条件	5~40℃(相対湿度85%以下)
吹出し風速 <sup>※3</sup>	125m/s(強風量時・吹出口)
乾燥時間	約2~3秒(強風量時)
騒音値 <sup>※3</sup>	67dB(強風量時) 59dB(弱風量時)

※3.メーカー性能評価基準による。

スピード乾燥を実現するふたつの秘密

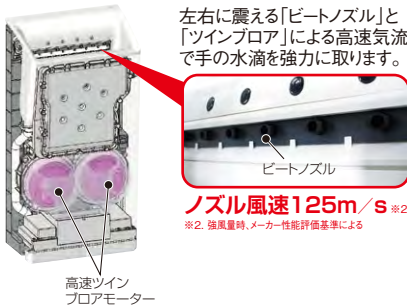

左右に震える「ビートノズル」と「ツインプロー」による高速気流で手の水滴を強力に取ります。

ノズル風速125m/s<sup>※2</sup>

※2.強風量時、メーカー性能評価基準による

乾燥時間短縮で省エネ

	従来品 FJ-T10S3-W	FJ-T13V1-W
消費電力	995W	1,230W
乾燥時間	約5秒	約3秒
使用電力量	1.4Wh	1.0Wh
1ヶ月の電気代 (1日200回使用時)	158円(税抜)	128円(税抜)

使用電力量Wh=定格消費電力(W)×運転時間(秒)/3600

■ハンドドライヤーの電気代算出は下記の計算式に基づいています。  
1ヶ月あたりの電気代=[実運転時間(秒/回)/3600×定格消費電力(kW)×使用回数(回/日)×25日+待機電力(kW)×待機時間(時間)]×電力単価(円/kWh)  
※使用は1ヶ月のうち25日間 ※電力単価は22円/kWh  
※待機電力は右記のとおり FJ-T10T3-W/S/O.4 WFJ-T13V1-W/1W

掃除がしやすく清潔

継ぎ目の少ないシンプルなデザインなので掃除がしやすく、また抗菌仕様<sup>※4</sup>でいつも清潔です。

※4.抗菌性能は(財)日本紡績検査協会にて確認



片面吹き出しタイプ

薄型で狭い空間にもすっきりフィットします。



SIAAマークは、ISO22196法により評価された結果に基づき、抗菌製品技術協議会ガイドラインで品質管理・情報公開された製品に表示されています。



水受け部は脱着式でお手入れもかんたん。



さらに省エネ

消費電力は従来比約20%<sup>※5</sup>減の595Wで省エネ性が向上しました。  
待機電力は従来比約60%<sup>※6</sup>減の約0.4W。停止時の省エネルギー化にも配慮しました。

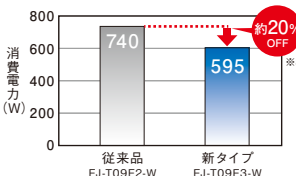

※5.ヒーター「入」、風量「強」時の新タイプFJ-T09F3-Wと従来品FJ-T09F2-Wの比較。  
※6.新タイプFJ-T09F3-W 0.4Wと従来品FJ-T09F2-W 1.0Wの比較。

しっかり乾燥

手前と奥の2種類のノズルで、手を効率よく乾燥し、乾燥時間4~8秒<sup>※8</sup>の速乾性を実現しました。



ワイドノズル

手のひら全体の広範囲の水滴を、一気に吹き飛ばします。

スポットノズル

手もみ動作で、細かい水滴を乾燥します。

ワイド & スポットノズル

ハンドドライヤー

コード長さ 1.5m 重量 水受付:4.0kg、水受なし:3.4kg  
本体色 ホワイト 元払単位 1台

品番	規格	サイズ	価格
OT-565-810-0	水受付	W250×D157×H470mm	¥107,000(税抜)
OT-565-820-0	水受なし	W250×D157×H249mm	¥92,100(税抜)

- ご注文の際は、納期をご確認ください。
- 壁取り付け金具付
- 設置場所に100V電源があることを確認の上、ご購入ください。
- 弊社での取り付け工事は行っておりませんので、あしからずご了承ください。
- ※「水受なし」は使用時に水滴が吹き飛びますので、設置場所にご配慮をお願いします。

■特性表

規格	水受付	水受なし
定格電圧	単相100V	
周波数	50/60Hz	
消費電力(W) (室温30℃時)	温風入 強:595/弱:365 温風切 強:430/弱:205	温風入 強:615/弱:380 温風切 強:430/弱:205
設置方法 (本体部) (受皿部)	壁掛け式 有り	壁掛け式 無し
使用条件	5~40℃(相対湿度85%以下)	
吹出し風速	強:100m/s 弱:75m/s <sup>※9</sup>	

※9.ノズル吹出口での測定値(圧力測定値から算出した値)

さらに低騒音

ノズルや手乾燥室の形状を工夫し、衝突気流で生じる干渉騒音を抑制。乾燥性能を向上しながら、運転騒音57.5dB<sup>※7</sup>の低騒音を実現。

※7.FJ-T09F3-Wの値。無響室における前方2m・左右2mの平均値(壁面設置にて背面騒音含まず)

※8.ヒーター「入」、風量「強」時のFJ-T09F3-Wにおける当社基準による乾燥時間の目安。(片手の残水分量0.1~0.2g時)

お問い合わせ:株式会社vlast <http://vlast.co/>



紙タオル・ホルダー

補充の手間が省ける大容量。残量が見える便利な小窓付。



開いた状態



一度に600枚収納可能

ステン紙タオルホルダーL

OT-568-210-0 JANコード 773407

¥7,200(税抜)

材質 ステンレス、ABS樹脂  
サイズ 約W288×D136×H300mm  
規格色 黒  
重量 約1.4kg  
元払単位 6個

●紙タオルが600枚入ります。  
●両面テープ(30×50mm・4枚入)、ねじ付  
●小判・中判の紙タオルに対応  
※壁の材質によっては、両面テープのみでは付きにくい場合があります。

衛生容器

除菌・制菌  
マット

手指消毒器

除菌液  
消毒液

ハンドライヤー

トイレ用品

タオルホルダー用の詰め替えタオル



200枚入(1袋)  
約¥283  
で経済的

ペーパータオル  
Eco regular (ケース販売)

OT-567-100-0

¥10,200(税抜)

材質 古紙 サイズ 約225×220mm  
元払単位 36袋入×5ケース

●1ケース36袋入(1袋200枚入)

サイドカラーがアクセントになったスタンダードタイプ。



開いた状態

ステン紙タオルホルダー

OT-568-200

¥5,300(税抜)

材質 ステンレス、ABS樹脂  
サイズ 約W264×D135×H135mm  
規格色 黒・赤  
重量 約0.8kg  
元払単位 10個  
色コード/0黒 2赤

●紙タオルが200枚入ります。●小判・中判の紙タオルに対応  
●両面テープ(230×25mm・4枚入)、ねじ付  
※壁の材質によっては、両面テープのみでは付きにくい場合があります。

規格色	JANコード
黒	274300
赤	274324

水石けん

薄めずそのまま使えます。



コック付で内容液の小出しに最適です。



TERAMOTO 水石けん

SW-531-010-0 JANコード 105352

¥6,300(税抜) 18ℓ

成分 純石けん分(脂肪酸カリウム)、脂肪酸アルカノールアミド、アルキルアミンオキシド、グリセリン、キレート剤

液性 弱アルカリ性

液色 グリーン

元払単位 5個

●BIB(バックインボックス)・コック付

マット

トイレや手洗場などでの足元のべたつきを防止します。



レストルームマット

MR-139-830-5 JANコード 328553

¥10,000(税抜)

材質 塩化ビニール  
サイズ 約700×700mm  
規格色 灰  
厚さ 約10mm  
重量 約1kg  
元払単位 5枚

●別サイズは製作できません。  
●抗菌・防カビ・防藻剤入



断面形状

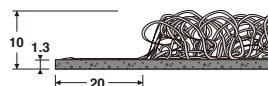

コーナースタンド

ステンレス製荷物置き台。

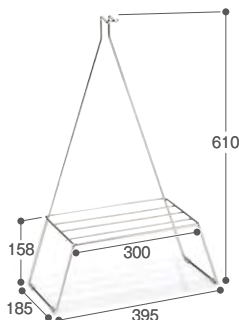

掛けても置いて使えます

トイレコーナースタンドⅢ

SU-242-210-0 JANコード 775708

¥7,500(税抜)

材質 ステンレス  
サイズ 約W395×D185×H610mm  
重量 約730g  
元払単位 10個

お問い合わせ：株式会社vlast <http://vlast.co/>

50音順索引  
P24~27

商品コード索引  
P28~32

キーワード索引  
P33~36



ホームコーナー

置き場所に困らないスリムタイプ。  
手を触れずに開閉できる衛生的なペダル式。

約5ℓ 耐久性に優れた  
オールステンレス製



ゆっくり閉まるダンパー付蓋

中カゴ付

ゴミ袋をセット可能



サニタリーフェイス

DS-240-505-0 JANコード103129

¥15,000(税抜) 約5ℓ

材質 ステンレス  
サイズ 約W320×D150×H315mm  
重量 約2.7kg  
元払単位 1台  
●底ゴム付

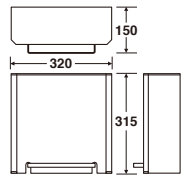

衛生容器

除菌・制菌  
マット

手指消毒器

除菌液  
消毒液

ハンドドライヤー

トイレ用品

ホームコーナー 場所に合わせたタイプをお選びください。

5.4ℓ



蓋は開けやすい  
つまみ付

ホームコーナーCM-018回転蓋  
SU-296-505-0 JANコード670409  
¥10,500(税抜) 5.4ℓ  
材質 ステンレスヘアーライン仕上  
サイズ φ182×H264mm  
重量 約1.2kg  
元払単位 4個  
●袋止め金具付

5.4ℓ



中袋を止める  
金具付  
(CM-018、  
018回転蓋)

ホームコーナーCM-018  
SU-296-001-0 JANコード358901  
¥9,600(税抜) 5.4ℓ  
材質 ステンレスヘアーライン仕上  
サイズ φ182×H267mm  
重量 約1.2kg  
元払単位 4個  
●袋止め金具付

3.7ℓ



中袋を止める  
金具付

ホームコーナーCO-016  
SU-296-101-0 JANコード 359007  
¥13,000(税抜) 3.7ℓ  
材質 ステンレスヘアーライン仕上  
サイズ 168×168×H227mm  
重量 約1.1kg  
元払単位 4個  
●袋止め金具付

5.8ℓ



ホームコーナー  
DS-240-020-0 JANコード159706  
¥2,720(税抜) 5.8ℓ  
材質 本体:スチールに粉体塗装、  
蓋:ポリプロピレン  
サイズ 190×190×H220mm  
規格色 白  
重量 約540g  
元払単位 4個入×8ケース

3ℓ



蓋つまみ付ペダルボックス  
DS-238-303-0 JANコード 645605  
¥4,200(税抜) 3ℓ  
材質 本体:ステンレス、  
中容器:ポリプロピレン(再生樹脂)  
サイズ 本体:φ168×φ218×H295mm、  
中容器:φ140×φ175×H213mm  
重量 約1kg  
元払単位 6台入×2ケース  
●中容器付 ●中容器:再生ポリプロピレン100%使用  
グリーン購入法適合品 再生素材

5ℓ



エコプラコーナー  
DS-240-300  
¥1,260(税抜) 5ℓ  
規格色 JANコード  
グレー 559261  
ピンク 559278  
材質 ポリプロピレン(再生樹脂)  
サイズ セット時:W186×D186×H300mm、  
本体のみ:W181×D181×H230mm  
規格色 グレー・ピンク  
元払単位 40個入×3ケース  
色コード/6.グレー 7.ピンク  
●製品重量の60%再生素材使用  
環境配慮商品 塩ビ不使用 再生素材

豊富な容量展開のステンレス製  
ペダル容器もあります。

ペダルボックス ⇨ P.150



ホームコーナーCM-018

50音順索引  
P24~27

商品コード索引  
P28~32

グリーンインテックス  
P33~36

おむつペール

臭い漏れしにくく、中の汚物も見えにくい  
内蓋付のおむつ用屑入。

42ℓ



内蓋付で中が見えず、臭いも漏れにくくなっています。 袋止め付

おむつペール

DS-240-445-0 JANコード 710600

¥10,300(税抜) 42ℓ

材質 ポリプロピレン(再生樹脂)  
サイズ セット時:約W300×D425×H686mm  
本体:約W288×D425×H520mm  
重量 約2.2kg  
元払単位 6台

- 内蓋付 ●消臭剤カバー付 ●袋止め付
- 市販の45ℓ用ポリ袋が使用できます。
- 製品重量の85%再生素材使用

ｸﾘｰﾝ購入法適合品 塩ビ不使用 再生素材

その他、トイレ関連用品



洋式、和式トイレのつまりを解消します。  
ニュー洋式カップ  
ニューラバーカップ  
ニューラバーカップFIT

➔ P.359



豊富に揃った  
トイレブラシ

トイレブラシⅡ  
リフレ3トイレケース  
(ブラシ付)

➔ P.360

洋式トイレに  
対する不安を  
解消します!



便座除菌クリーナー

すぐれた除菌力で素早く便座の雑菌を除去。  
暖房便座にも使用できる除菌クリーナー。

ジェルタイプ

液もれ、液だれしにくく、  
飛び散らないので、設  
置周辺が汚れず、掃除  
の手間もかかりません。

速乾除菌効果

トイレットペーパーに1回  
分(1プッシュ)をとり、便  
座を拭いた後トイレに流  
します。乾きが早く、2度  
ぶきの必要はありません。

優れた除菌力

衛生的な密封包装で常に  
優れた除菌力を発揮。

除菌力評価試験

試料名	生菌数(個)
処理前菌数	3.0×10 <sup>4</sup>
処理後菌数	<10

※試験法:拭き取り試験法除菌率(%)=99.97



400ml(約550回分) 800ml(約1100回分)

クリーンジェル カートリッジ

成分 エタノール・カモミラエキス・  
グレープフルーツ種子抽出物

品番	規格	価格	元払単位
SW-986-110-0	400ml	¥2,600(税抜)	18個
SW-986-215-0	800ml	¥4,300(税抜)	12個

●使用回数:400mlは約550回分、800mlは約1100回分  
※1回あたりの使用量を約0.7mlとして算出しています。

便座除菌クリーナー用ディスペンサー

場所を取らず、手軽に設置OK。カートリッジの  
セットや交換も手間なくスピーディです。



クリーンジェル ディスペンサー  
SW-986-216-0

¥4,000(税抜)

材質 ABS樹脂  
サイズ W140×D85×H225mm  
規格 色 ベールホワイト  
重量 約430g  
元払単位 12個

- 使用方法ラベル、設置用両面テープ付
- カートリッジは別売です。

ペーパーホルダー

トイレに欠かせないペーパーホルダー。

ワンタッチペーパー  
ホルダー W372-1

OT-946-401-0

¥1,010(税抜)

材質 ABS樹脂  
サイズ W157×D105×H95mm  
規格 色 アイボリー  
元払単位 30個入×2ケース  
●ビス付



ステンレスペーパー  
ホルダーPW33

OT-946-405-0

¥1,190(税抜)

材質 本体:板:ステンレス  
サイズ W133×D83×H81mm  
元払単位 60個入×1ケース  
●ビス、プラグ、接着テープ付  
●ペーパーホルダー棒付



ペーパーホルダー棒  
PW39

OT-946-410-0

¥210(税抜)

材質 ポリプロピレン  
元払単位 90個入×3ケース  
●ステンレスペーパーホルダー PW33用

お問い合わせ:株式会社vlast http://vlast.co/

衛生容器

除菌・制菌  
マット

手指消毒器

除菌液  
消毒液

ハンドドライヤー

トイレ用品

50音順索引  
P24~27

商品コード索引  
P28~32

キーワード索引  
P33~36