



屑入

リサイクル用の分別屑入やベーシックなステンレス製など、用途や設置場所に合わせてお選びいただけるように、豊富なバリエーションを取り揃えています。



- スチール製屑入(屋外用)
▶ P.44～
- グランドコーナー
▶ P.49～
- プレート・分別用蓋・袋STOPパー
▶ P.51
- スチール製屑入(屋内用)
▶ P.52～
- ステンレス製屑入
▶ P.61～
- 樹脂製屑入
▶ P.64～
- 分別ラベル・ゴミ袋
▶ P.74～
- 古紙分別用
▶ P.76
- コンテナボックス
▶ P.79
- 資源ゴミ回収ボックス
▶ P.80～
- カップ回収用
▶ P.82
- 集積・運搬カート
▶ P.83～
- 集積保管容器
▶ P.91～

別注・特注対応

Special order

きめ細やかなご提案と、確かな技術力で、地球環境とお客さまのご要望に応えるものづくりを心掛けています。

CASE1

関西国際空港様



どの国籍の人にも見やすく、スムーズに危険物の回収が出来ないかな？

Answer 1

テラモトの答え



国籍を問わず認識できる、見やすいピクトパネル。

搭乗客にスピーディに保安検査の情報を案内します。

汚れに強いステンレス台

汚れに強く、サビに強いステンレス仕様

飲み残り・危険物などを分別して回収可能。

ペットボトルや紙コップなどの飲み残り容器をはじめ、ハサミ・カッターなどの危険物を分別して効率よく回収できます。



CASE2

MAZDA Zoom-Zoom
スタジアム 広島様



様々な種類のゴミを
効率よく回収できないかな？
安全対策も気になる…。

Answer ② テラモトの答え

多言語・ユニバーサルピクトに対応

英語をはじめ様々な国籍に応じた言語での表示が可能。
国籍を問わず認識可能なイラストやピクトを表示でき、
分かりやすく分別回収を促します。



テロ対策などに有効な格子窓仕様

中身が一目で確認できるので、不審物の混入なども
見つけやすくテロ対策にも有効です。

CASE3

東京メトロ様



環境にも使いやすさにも
配慮した屑入はないかな？
不審物対策にも工夫が欲しい。

Answer ③ テラモトの答え

再利用ゴミを活用した交換式投入口

企業ゴミの有効活用につながり、破損時の投入口の
交換コストも抑えられます。

テロ対策に有効な透明窓仕様

中身が一目で確認できるので、不審物の混入なども
見つけやすくテロ対策にも有効です。



ユーザビリティを考慮し、
使う人みんなが
利用しやすい設計です。

投入口の高さをお年寄り、
児童、身障者及び車椅子の
ご利用の方にもゴミが捨てやすい
約715mmに設定しています。

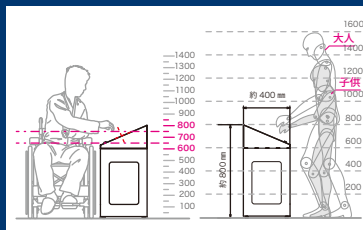

スチール製屑入
(屋外用)

グラボコーナー

プレート
分別用蓋
袋ストッパー

スチール製屑入
(屋内用)

ステンレス製
屑入

樹脂製屑入

分別ラベル
ゴミ袋

古紙分別用

コンテナボックス

資源ゴミ
回収ボックス

カップ回収用

集積・運搬カート

集積保管容器

50音順索引
P24~27

商品コード索引
P28~32

キーワード索引
P33~36

お客さまのお声に真摯に向き合うこと

85年を越える、長年培った豊富な実績をもとに、「テラモト」の屑入シリーズは、お客さまの様々なご要望に柔軟にお応えいたします。

サビや汚れに強い屑入はできないの？



ステンレス仕様で質感も耐久性も向上できます。

サビや汚れに強い、ステンレスボディ仕様も承ります。高級感ある雰囲気魅力です。



中之島フェスティバルタワー

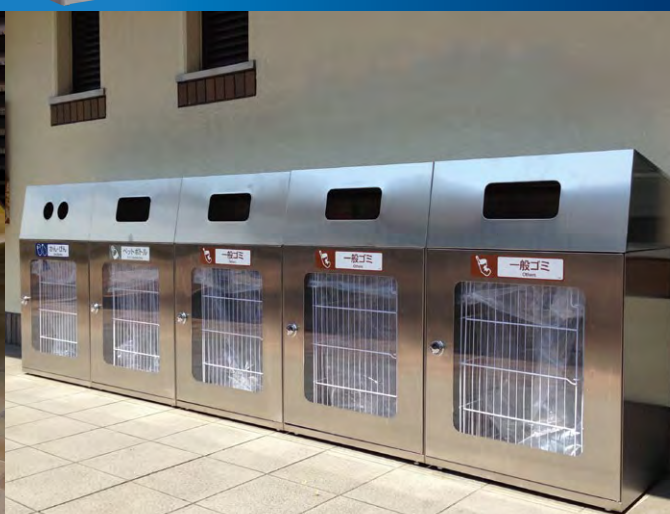

スチール製屑入 (屋外用)

グランドコーナー

プレート分別用蓋袋ストッパー

スチール製屑入 (屋内用)

ステンレス製屑入

樹脂製屑入

分別ラベルゴミ袋

古紙分別用

コンテナボックス

資源ゴミ回収ボックス

カップ回収用

集積・運搬カート

集積保管容器

施設景観の色に合わせた屑入はないの？



施設の景観に合わせた、各種別注塗装が可能です。

施設のカラーや雰囲気にマッチした様々な別注塗装が可能です。



東武動物公園



大阪マルビル

50音順索引 P24~27

商品コード索引 P28~32

グリーンテクノロジー P33~36

受注から納品までの流れ

※この流れは、あくまで一例です。詳しくは、弊社または係員までご相談ください。

1
打ち合わせ
丁寧な現場分析と打ち合わせをもとに、お客さまのニーズを把握します。

2
ご提案
打ち合わせの内容をもとに、テラモト独自のノウハウでコンセプトイメージをご提案いたします。

3
プロダクト設計
専属の担当者が打ち合わせにて決定した、製品イメージを実際の図面として作成いたします。

4
製造・納品
厳しい品質管理を行いながら、迅速・確実な製品製造ラインで、お客さまへお届けいたします。

他にはないオリジナル性が欲しい!

フルカラープリントでオリジナルデザインが可能

ロゴやマークを活用したり、ユニバーサルデザインを考慮したオリジナルデザインで個性的な施設備品を製作します。



スチール製屑入 (屋外用)

グランドコーナー

プレート
分別用蓋
袋ストッパー

スチール製屑入 (屋内用)

ステンレス製屑入

樹脂製屑入

分別ラベル
ゴミ袋

古紙分別用

コンテナボックス

資源ゴミ
回収ボックス

カップ回収用

集積・運搬カート

集積保管容器

不審物などの混入を予防したい!

透明窓仕様で、テロ対策をはじめ不審物の混入を抑制

不審物の混入を抑制する透明窓付も承ります。分別モラルの向上にも効果的です。



50音順索引
P24~27

商品コード索引
P28~32

グリーンディングス
P33~36

? お探しのものは?

お客様の多様なご要望にお応えする、テラモトの屑入シリーズ。
用途や目的に合わせ、お選びいただく際の参考としてご覧ください。

? たくさんのゴミを回収したいんだけど...



グランドコーナー440角R32 (P.49)

屋外用



ニートLG (P.47) Trim(トリム)ST(ステン) (P.45) ティアール分別ドーム65 (P.48) アーバンポケット60 (P.48) Trim(トリム)SL(ステン) (P.45) ニートSL (P.47)

屋内用



トラッシュボックスB-90 (P.59) エコ分別カラーベール90 (P.64) トラッシュベール90 (P.69) Trim(トリム)SRL (P.58) Trim(トリム)STF(ステン) (P.53) ニートSTF (P.57)

? 不審物対策などで中身を確認したい。



Trim STF ミエル(ステン) (P.53) ニートSTF ミエル(ステン) (P.55) 透明エコダスター (P.68)

もえるゴミ
Combustible
可燃垃圾 타는 쓰레기

もえないゴミ
Non-combustible

あきびん
Glass Only

あきかん
Cans Only

分別ラベル各種 (P.74~P.75)

? イベントや催事で一時的に使用したい。



エコポケット (P.69) 分別ダストバッグ(フレーム) (P.85) エコ3分別ゴミボックス(カラー) (P.69)

? 臭い漏れのしにくい蓋付き屑入はないの?



シャン132エコ (P.71) エコテラシャン (P.70) エコダスターTT (P.67)

※掲載商品は一例です。この他にも、サイズ・デザイン・材質など、多くのバリエーションを取り揃えております。
お問い合わせ：株式会社vlast <http://vlast.co/>

スチール製屑入 (屋外用)

グランドコーナー

プレート
分別用蓋
袋ストッパー

スチール製屑入 (屋内用)

ステンレス製屑入

樹脂製屑入

分別ラベル
ゴミ袋

古紙分別用

コテナボックス

資源ゴミ
回収ボックス

カップ回収用

集積・運搬カート

集積保管容器

50音順索引
P24~27

商品コード索引
P28~32

グリーンメンテナンス
P33~36

！専用設計された様々な回収容器

ダンボールを



UFストックカート (ダンボール用) (P.77) ダンボールストッカー (P.77)

蛍光灯を



UFストックカート (蛍光灯用) (P.77)

紙・書類を



機密回収ボックス (P.77) エコパーサーズII (P.76)

新聞・雑誌を



UFストックカート (新聞・雑誌・カタログ用) (P.77) 新聞ストッカー (P.77)

小型家電を



小電リサイクルボックス (P.80)

紙コップを



カップ回収容器95 (P.82)

飲み残しを



飲み残り回収ボックス ミエル (P.82)

廃食用油を



油リカゴ (廃食用油回収ボックス) (P.80)

ペットボトル
牛乳パック
食品トレーを



回収バスケット (P.81) 資源回収ボックス (P.81)

？バックヤードで
使いたい…

パッキン付で
生ゴミ回収時の
臭い漏れを防止



ボックスカート (P.90) キャスターベール (P.90) ダストカート (P.91)

折りたたみが
可能!



折りたたみカゴ台車II 大 (ゴムベール付) (P.95)

？ゴミを効率よく
回収・運搬したい!

横から楽に
ゴミ出し



スタンディングカート (P.83)

これ1台で
3分別回収



システムカート (P.88)

清掃用品も
セット可能



BMダストカー (P.84) +
BMダストカーオーダーポケット (P.86)

？ゴミ収集までに動物に荒らされて困る…



自立ゴミ枠 折りたたみ式 緑 (P.97)



ワイドベールST (P.93)



ラク折りくん (P.97)

※掲載商品は一例です。この他にも、サイズ・デザイン・材質など、多くのバリエーションを取り揃えております。
お問い合わせ：株式会社vlast <http://vlast.co/>

スチール製屑入 (屋外用)

グランドコーナー

プレート
分別用蓋
袋ストッパー

スチール製屑入 (屋内用)

ステンレス製屑入

樹脂製屑入

分別ラベル
ゴミ袋

古紙分別用

コンテナボックス

資源ゴミ
回収ボックス

カップ回収用

集積・運搬カート

集積保管容器

50音順索引
P24～27

商品コード索引
P28～32

グリーンインテックス
P33～36

角を丸めたやさしいフォルムで
様々な施設にマッチ。

スチール製層入
(屋外用)

グランドコーナー

プレート
分別用蓋
袋ストッパー

スチール製層入
(屋内用)

ステンレス製
層入

樹脂製層入

分別ラベル
ゴミ袋

古紙分別用

コンテナボックス

資源ゴミ
回収ボックス

カップ回収用

集積・運搬カート

集積保管容器

50音順索引
P24~27

商品コード索引
P28~32

グリーンメンテナンス
P33~36

お客様の様々なニーズにお応えするテラモトの別注対応

詳しい別注対応の説明は
➡ P.38

オリジナル性をだすフルカラープリント

別注塗装+フルカラープリント

ステンレスボディ仕様・別注投入口など



※写真はイメージのため、実際の仕上がりとは異なる場合があります。

層入
スチール製層入(屋外用)

サビに強いステンレストップ

一番汚れる投入口は、サビに強く、清潔感のあるステンレス仕様。汚れもサッと拭き取れます。

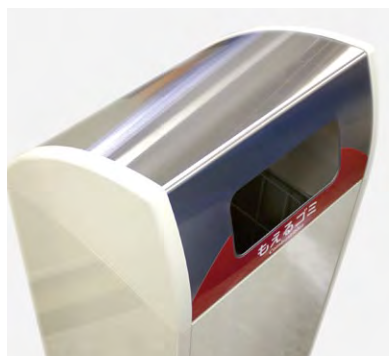

8分別の投入口カラー



デザインは3種類



分別表示の多言語表記の対応も承ります。

※詳しくは弊社または係員までお問い合わせください。



スタンダードタイプ

もえるゴミ用



68ℓ



スリムタイプ

もえないゴミ用



47ℓ



袋のセット方法

袋を外側に折り、ワイヤーの隙間に差し込みます。

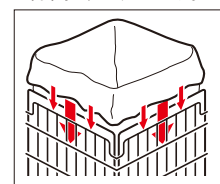

収納量(目安)

あきかん(350ml)	PETボトル(500ml)
約85本	約45本

投入口サイズ	110	90
	240	

受注生産

Trim(トリム) ST(ステン)

¥56,500(税抜)

68ℓ

材質 本体:電気亜鉛メッキ銅板に粉体塗装・ASA樹脂、投入口:ステンレス、中カゴ:スチール線材にポリエチレンコーティング

サイズ 本体:約W470×D435×H930mm、中カゴ:約□360×H590mm

重量 約20kg

元払単位 1台

品番	規格	品番	規格	品番	規格
DS-188-910	一般ゴミ用	DS-188-913	新聞・雑誌用	DS-188-916	あきかん用
DS-188-911	もえるゴミ用	DS-188-914	ペットボトル用	DS-188-917	あきびん用
DS-188-912	もえないゴミ用	DS-188-915	プラスチック用		

デザインコード/1.G(グラデーション) 2.R(ラウンド) 3.C(コーナー)

●受注生産品です。ご注文の際は、納期をご確認ください。 ●アジャスター付
●中袋にはポリ袋110G(P.75)が使用できます。 ●市販の70ℓ用ポリ袋が使用できます。

リサイクル促進 意匠登録済 カラープリント対応

規格	JANコード							
	一般ゴミ用	もえるゴミ用	もえないゴミ用	新聞・雑誌用	ペットボトル用	プラスチック用	あきかん用	あきびん用
G(グラデーション)	809601	809700	809809	809908	810003	810102	810201	810300
R(ラウンド)	810409	810508	810607	810706	810805	810904	811000	811109
C(コーナー)	811208	811307	811406	811505	811604	811703	811802	811901

収納量(目安)

あきかん(350ml)	PETボトル(500ml)
約60本	約30本

投入口サイズ	110	90
	240	

受注生産

Trim(トリム) SL(ステン)

¥54,400(税抜)

47ℓ

材質 本体:電気亜鉛メッキ銅板に粉体塗装・ASA樹脂、投入口:ステンレス、中カゴ:スチール線材にポリエチレンコーティング

サイズ 本体:約W360×D435×H930mm、中カゴ:約W250×D360×H590mm

重量 約17kg

元払単位 1台

品番	規格	品番	規格	品番	規格
DS-188-920	一般ゴミ用	DS-188-923	新聞・雑誌用	DS-188-926	あきかん用
DS-188-921	もえるゴミ用	DS-188-924	ペットボトル用	DS-188-927	あきびん用
DS-188-922	もえないゴミ用	DS-188-925	プラスチック用		

デザインコード/1.G(グラデーション) 2.R(ラウンド) 3.C(コーナー)

●受注生産品です。ご注文の際は、納期をご確認ください。 ●アジャスター付
●市販の70ℓ用ポリ袋が使用できます。

リサイクル促進 意匠登録済 カラープリント対応

規格	JANコード							
	一般ゴミ用	もえるゴミ用	もえないゴミ用	新聞・雑誌用	ペットボトル用	プラスチック用	あきかん用	あきびん用
G(グラデーション)	812007	812106	812205	812304	812403	812502	812601	812700
R(ラウンド)	812809	812908	813004	813103	813202	813301	813400	813509
C(コーナー)	813608	813707	813806	813905	814001	814100	814209	814308

お問い合わせ: 株式会社vlst <http://vlst.co/>

スチール製層入(屋外用)

グラブコーナー

プレート
分別用蓋
袋ストッパー

スチール製層入(屋内用)

ステンレス製層入

樹脂製層入

分別ラベル
ゴミ袋

古紙分別用

コンテナボックス

資源ゴミ
回収ボックス

カップ回収用

集積・運搬カート

集積保管容器

50音順索引
P24~27

商品コード索引
P28~32

グリーンインテック
P33~36

屑入

スチール製屑入(屋外用)



ニートSL+ニートST

豊富なサイズバリエーションと様々な別注対応で、
多彩な施設の分別回収に対応する汎用性の高い屑入です。

お客様の様々なニーズにお応えるテラモトの別注対応

詳しい別注対応の説明は
➔ P.38

別注塗装



別注扉+ステンレス仕様



オリジナル性をだすフルカラープリント



50音順索引
P24~27

商品コード索引
P28~32

グリーンディングス
P33~36

8分別の投入口

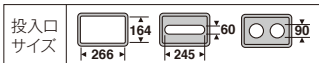

付属シール以外をご希望の場合は、別売の「分別ラベル」(P.74~P.75)をご覧ください。

4か国語表記の分別ラベルもございます。
➔ P.74~P.75

ペットボトルキャップ回収付

収納量 (目安)
PETボトル(500ml) PETボトルキャップ
約45本 約70個

67ℓ 1.2ℓ
屑入 キャップ回収容器



ニートST
ペットボトルキャップ回収付 **受注生産**
DS-186-024-6 JANコード 102979
¥53,500(税抜) 屑入67ℓ キャップ回収容器1.2ℓ

材質 本体:電気亜鉛メッキ鋼板に粉体塗装、投入口・中容器:ポリプロピレン(再生樹脂)、キャップ回収容器:ポリプロピレン
サイズ 本体:約W460×D460×H947mm、中容器:約W410×D435×H525mm、キャップ回収容器:約W103×D205×H82mm
重量 約22.4kg
元払単位 1台

- 受注生産品です。ご注文の際は、納期をご確認ください。
- シール1枚入 ●シールはお客様貼り付けとなります。
- アジャスター付
- 中袋にはポリ袋110G(P.75)が使用できます。
- 市販の70ℓ用ポリ袋が使用できます。
- 中容器:再生ポリプロピレン100%使用
- 投入口:再生ポリプロピレン100%使用

グリーン購入法適合品 リサイクル促進 再生素材
カラープリント対応

大容量タイプ

90ℓ 一般ゴミ用



収納量 (目安)
あきかん(350ml) PETボトル(500ml)
約115本 約60本

ニートLG **受注生産**

¥57,000(税抜) 90ℓ

材質 本体:電気亜鉛メッキ鋼板に粉体塗装、投入口・中容器:ポリプロピレン(再生樹脂)
サイズ 本体:約W630×D460×H997mm、中容器:W571×D395×H648mm
重量 約26kg
元払単位 1台

品番	規格	投入口色
DS-186-910-6	一般ゴミ用	茶
DS-186-911-6	もえるゴミ用	赤
DS-186-912-6	もえないゴミ用	水色
DS-186-913-6	新聞・雑誌用	黄
DS-186-914-6	ペットボトル用	灰
DS-186-915-6	プラスチック用	アイボリー
DS-186-916-6	あきかん用	紺
DS-186-917-6	あきびん用	緑

●受注生産品です。ご注文の際は、納期をご確認ください。
●各シール1枚入 ●シールはお客様貼り付けとなります。
●アジャスター付
●中袋にはポリ袋110G(P.75)が使用できます。
●市販の90ℓ用ポリ袋が使用できます。
●中容器:再生ポリプロピレン98%使用
●投入口:再生ポリプロピレン100%使用

グリーン購入法適合品 リサイクル促進 再生素材
カラープリント対応

JANコード			
一般ゴミ用	もえるゴミ用	もえないゴミ用	新聞・雑誌用
897509	897608	897707	897806
ペットボトル用	プラスチック用	あきかん用	あきびん用
897905	898001	898100	898209

スタンダードタイプ

67ℓ もえるゴミ用



収納量 (目安)
あきかん(350ml) PETボトル(500ml)
約85本 約45本

ニートST **受注生産**

¥49,500(税抜) 67ℓ

材質 本体:電気亜鉛メッキ鋼板に粉体塗装、投入口・中容器:ポリプロピレン(再生樹脂)
サイズ 本体:約W460×D460×H947mm、中容器:W410×D435×H525mm
重量 約22kg
元払単位 1台

品番	規格	投入口色
DS-186-010-6	一般ゴミ用	茶
DS-186-011-6	もえるゴミ用	赤
DS-186-012-6	もえないゴミ用	水色
DS-186-013-6	新聞・雑誌用	黄
DS-186-014-6	ペットボトル用	灰
DS-186-015-6	プラスチック用	アイボリー
DS-186-016-6	あきかん用	紺
DS-186-017-6	あきびん用	緑

●受注生産品です。ご注文の際は、納期をご確認ください。
●各シール1枚入 ●シールはお客様貼り付けとなります。
●アジャスター付
●中袋にはポリ袋110G(P.75)が使用できます。
●市販の70ℓ用ポリ袋が使用できます。
●中容器:再生ポリプロピレン100%使用
●投入口:再生ポリプロピレン100%使用

グリーン購入法適合品 リサイクル促進 再生素材
カラープリント対応

JANコード			
一般ゴミ用	もえるゴミ用	もえないゴミ用	新聞・雑誌用
571669	571768	571867	571966
ペットボトル用	プラスチック用	あきかん用	あきびん用
572062	572161	572260	572369

薄型タイプ

47.5ℓ 新聞・雑誌用



収納量 (目安)
あきかん(350ml) PETボトル(500ml)
約60本 約30本

ニートFL **受注生産**

¥47,500(税抜) 47.5ℓ

材質 本体:電気亜鉛メッキ鋼板に粉体塗装、投入口・中容器:ポリプロピレン(再生樹脂)
サイズ 本体:約W480×D360×H947mm、中容器:W429×D312×H553mm
重量 約19kg
元払単位 1台

品番	規格	投入口色
DS-186-210-6	一般ゴミ用	茶
DS-186-211-6	もえるゴミ用	赤
DS-186-212-6	もえないゴミ用	水色
DS-186-213-6	新聞・雑誌用	黄
DS-186-214-6	ペットボトル用	灰
DS-186-215-6	プラスチック用	アイボリー
DS-186-216-6	あきかん用	紺
DS-186-217-6	あきびん用	緑

●受注生産品です。ご注文の際は、納期をご確認ください。
●各シール1枚入 ●シールはお客様貼り付けとなります。
●アジャスター付
●市販の70ℓ用ポリ袋が使用できます。
●中容器:再生ポリプロピレン60%使用
●投入口:再生ポリプロピレン100%使用

グリーン購入法適合品 リサイクル促進 再生素材
カラープリント対応

JANコード			
一般ゴミ用	もえるゴミ用	もえないゴミ用	新聞・雑誌用
573267	573366	573465	573564
ペットボトル用	プラスチック用	あきかん用	あきびん用
573663	573762	573861	573960

スリムタイプ

47.5ℓ あきびん用



収納量 (目安)
あきかん(350ml) PETボトル(500ml)
約60本 約30本

ニートSL **受注生産**

¥47,500(税抜) 47.5ℓ

材質 本体:電気亜鉛メッキ鋼板に粉体塗装、投入口・中容器:ポリプロピレン(再生樹脂)
サイズ 本体:約W350×D460×H947mm、中容器:W312×D429×H553mm
重量 約18.5kg
元払単位 1台

品番	規格	投入口色
DS-186-110-6	一般ゴミ用	茶
DS-186-111-6	もえるゴミ用	赤
DS-186-112-6	もえないゴミ用	水色
DS-186-113-6	新聞・雑誌用	黄
DS-186-114-6	ペットボトル用	灰
DS-186-115-6	プラスチック用	アイボリー
DS-186-116-6	あきかん用	紺
DS-186-117-6	あきびん用	緑

●受注生産品です。ご注文の際は、納期をご確認ください。
●各シール1枚入 ●シールはお客様貼り付けとなります。
●アジャスター付
●市販の70ℓ用ポリ袋が使用できます。
●中容器:再生ポリプロピレン60%使用
●投入口:再生ポリプロピレン100%使用

グリーン購入法適合品 リサイクル促進 再生素材
カラープリント対応

JANコード			
一般ゴミ用	もえるゴミ用	もえないゴミ用	新聞・雑誌用
572468	572567	572666	572765
ペットボトル用	プラスチック用	あきかん用	あきびん用
572864	572963	573069	573168

- スチール製屑入(屋外用)
- グラブコーナー
- プレート分別用蓋
- 袋ストッパー
- スチール製屑入(屋内用)
- ステンレス製屑入
- 樹脂製屑入
- 分別ラベルゴミ袋
- 古紙分別用
- コンテナボックス
- 資源ゴミ回収ボックス
- カップ回収用
- 集積・運搬カート
- 集積保管容器



スチール製

アーバンポケット60(別注塗装)

優しい印象を与える曲線を基調とした屋外用屑入。両面から使用できる投入口は、雨が入りにくいプッシュ式。

取納量(目安)	あきかん(350ml)	PETボトル(500ml)	投入口サイズ
	約75本	約40本	164 266 190

60ℓ



灰皿付の受皿は取り外して洗えます。(水抜き用のホース付)

扉の鍵は目立ちにくい下部にあります。

受注生産



アーバンポケット60

材質 本体:電気亜鉛メッキ鋼板にアクリル塗装、灰皿:ステンレス
受皿:スチール、中容器:投入口:ポリプロピレン(再生樹脂)
サイズ 本体:約W410×D512×H1027mm、中容器:約W316×D480×H573mm
規格色 ブルー・ライトブルー・ライトグリーン
容量 屑入:約60ℓ、灰皿:約2.2ℓ

品番	規格	重量(約)	価格	元払単位
DS-236-160	一般ゴミ用 灰皿なし	26kg	¥ 93,100(税抜)	1台
DS-236-260	一般ゴミ用 灰皿付	28kg	¥108,000(税抜)	1台
DS-236-360	かん・びん用 灰皿なし	23.5kg	¥ 93,100(税抜)	1台
DS-236-460	かん・びん用 灰皿付	25.5kg	¥108,000(税抜)	1台

- 色コード/ 3.ブルー 6.ライトブルー 7.ライトグリーン
- ライトブルー、ライトグリーンは受注生産品です。ご注文の際は、納期をご確認ください。
 - 一般ゴミ用:「一般ゴミ」シール2枚入、かん・びん用:「かん・びん」シール2枚入シールはお客様貼り付けとなります。
 - アジャスター付 ●中袋にはポリ袋110G(P.75)が使用できます。
 - 市販の70ℓ用ポリ袋が使用できます。
 - 2台並べて設置する場合は構造上、約10cmの隙間が必要です。ご了承ください。
 - 中容器:製品重量の98%再生素材使用、投入口:再生ポリプロピレン100%使用

グリーン購入法適合品 リサイクル促進 再生素材

規格	JANコード			
	一般ゴミ用 灰皿なし	一般ゴミ用 灰皿付	かん・びん用 灰皿なし	かん・びん用 灰皿付
ブルー	646237	646336	646831	646930
ライトブルー	780702	780603	780900	780801
ライトグリーン	781105	781006	781303	781204

付属シール以外をご希望の場合は、別売の「分別ラベル」(P.74~P.75)をご覧ください。

樹脂製

シンプルなデザインで、並べて一体感がある樹脂製屑入。ブロー成形による二重壁パネル構造で耐久性・耐衝撃性に優れています。

取納量(目安)	あきかん(350ml)	PETボトル(500ml)
	約80本	約45本

65ℓ



ティアルドーム65

¥60,000(税抜) 65ℓ

材質 本体:ポリエチレン、中容器:ポリプロピレン(再生樹脂)
重量 約25kg
サイズ 本体:約W400×D550×H1010mm、中容器:約W333×D489×H560mm

品番	規格	投入口色	元払単位	JANコード
DS-249-012-2	もえるゴミ(オープン)	赤	1台	620121
DS-249-023-3	もえないゴミ(プッシュ)	青	1台	620237
DS-249-031-7	あきかん	紺	1台	620374
DS-249-032-1	あきびん	緑	1台	621210
DS-249-041-5	ペットボトル	灰	1台	620459

- ご注文の際は、納期をご確認ください。 ●シール1枚入(あきびんには付属していません)
- シールはお客様貼り付けとなります。
- 中袋にはポリ袋110G(P.75)が使用できます。 ●市販の70ℓ用ポリ袋が使用できます。
- 中容器:再生ポリプロピレン100%使用 ●転倒防止用ウエイト付
- アジャスター付 ■沖縄及び離島は別途運賃を申し受けます。

リサイクル促進 再生素材 塩ビ不使用

付属シール以外をご希望の場合は、別売の「分別ラベル」(P.74~P.75)をご覧ください。



スタンダードタイプ 景観に合わせた色を選べるシンプルな屑入。
オプションを組み合わせて分別回収にも活躍。

屑入

グラウンドコーナー

中身を確認しやすい
網目仕様



床面を傷めない
樹脂製脚付



便利なオプションで分別回収にも対応。



グラウンドコーナー®430丸32
DS-196-443

65ℓ
¥6,700(税抜)

材質 網:エクスバンドメタル(1.6×16×32)に粉体塗装
仕上、脚:EVA樹脂
サイズ 本体:φ433×φ343×H630mm、
プレート:W270×H110mm
脚高さ 30mm
重量 約3.9kg
規格色 緑・黄・白・黒
元払単位 3台
色コード/1.緑 5.黄 6.白 7.黒
●市販の70ℓ用ポリ袋が使用できません。

規格色	JANコード
緑	414218
黄	414256
白	414263
黒	414270



グラウンドコーナー®440角R32
DS-197-444

103ℓ
¥8,900(税抜)

材質 網:エクスバンドメタル(1.6×16×32)に粉体塗装
仕上、脚:EVA樹脂
サイズ 本体:□445×□364×H710mm、
プレート:W270×H110mm
脚高さ 30mm
重量 約5kg
規格色 緑・黄・白・黒
元払単位 3台
色コード/1.緑 5.黄 6.白 7.黒
●中袋にはポリ袋110G(P.75)が使用できます。
●市販の120ℓ用ポリ袋が使用できません。

規格色	JANコード
緑	414515
黄	414553
白	414560
黒	414577

スチール製屑入
(屋外用)

グラウンドコーナー

プレート
分別用蓋
袋ストッパー

スチール製屑入
(屋内用)

ステンレス製
屑入

樹脂製屑入

分別ラベル
ゴミ袋

古紙分別用

コンテナボックス

資源ゴミ
回収ボックス

カップ回収用

集積・運搬カート

集積保管容器

ベーシックで使いやすい汎用タイプ。



グラウンドコーナー®470丸32
DS-196-447-6

78ℓ
¥7,800(税抜)

材質 網:エクスバンドメタル(1.6×16×32)に粉体塗装
仕上、脚:EVA樹脂
サイズ 本体:φ475×φ380×H650mm、プレート:W270×H110mm
脚高さ 30mm
規格色 白
重量 約4.1kg
元払単位 3台
●中袋にはポリ袋110G(P.75)が使用できます。
●市販の90ℓ用ポリ袋が使用できます。

移動・収集に便利なキャスター&ハンドル付。



グラウンドコーナー®440角R車付
DS-197-644-6

103ℓ
¥15,700(税抜)

材質 網:エクスバンドメタル(1.6×16×32)に粉体塗装
仕上
サイズ 本体:□445×□364×H793mm、プレート:W270×H110mm
脚高さ 50mm
キャスター 30mm
規格色 白
重量 約5.3kg
元払単位 3台
●中袋にはポリ袋110G(P.75)が使用できます。
●市販の120ℓ用ポリ袋が使用できます。

お手頃価格が魅力のsmallサイズ。



グラウンドコーナー®350角R21
DS-197-235-6

47ℓ
¥8,600(税抜)

材質 網:エクスバンドメタル(1.2×10×21)に粉体塗装
仕上
サイズ 本体:□350×□275×H565mm、プレート:W215×H88mm
脚高さ 30mm
規格色 白
重量 約3.2kg
元払単位 3台
●市販の70ℓ用ポリ袋が使用できます。

お問い合わせ: 株式会社vlast <http://vlast.co/>

50音順索引
P24~27

商品コード索引
P28~32

グランドコーナー
P33~36

スチール製屑入 (屋外用)

グランドコーナー

プレート
分別用蓋
袋ストッパー

スチール製屑入 (屋内用)

ステンレス製屑入

樹脂製屑入

分別ラベル
ゴミ袋

古紙分別用

コンテナボックス

資源ゴミ
回収ボックス

カップ回収用

集積・運搬カート

集積保管容器

50音順索引
P24~27

商品コード索引
P28~32

グリーンメンテナンス
P33~36

ステンレスタイプ サビに強いステンレス製なので、屋外や海辺でも安心してお使いいただけます。



グランドコーナー® 430丸ステン14

DS-199-343-0 JANコード 415109

¥18,400(税抜) **65ℓ**

材質 網ステンレス(0.8×7×14)、脚:EVA樹脂
サイズ 本体:φ433×φ343×H630mm、
プレート:W270×H110mm
脚高さ 30mm
重量 約2.5kg
元払単位 3台

●市販の70ℓ用ポリ袋が使用できます。

グランドコーナー® 470丸ステン14

DS-199-347-0 JANコード 415208

¥23,400(税抜) **78ℓ**

材質 網ステンレス(0.8×7×14)、脚:EVA樹脂
サイズ 本体:φ475×φ380×H650mm、
プレート:W270×H110mm
脚高さ 30mm
重量 約3.1kg
元払単位 3台

●中袋にはポリ袋110G(P.75)が使用できます。
●市販の90ℓ用ポリ袋が使用できます。

グランドコーナー® 350角Rステン14

DS-198-135-0 JANコード 415406

¥17,800(税抜) **47ℓ**

材質 網ステンレス(0.8×7×14)
サイズ 本体:□350×□275×H565mm、
プレート:W215×H88mm
脚高さ 30mm
重量 約2.0kg
元払単位 3台

●市販の70ℓ用ポリ袋が使用できます。

グランドコーナー® 440角Rステン14

DS-198-144-0 JANコード 415307

¥25,200(税抜) **103ℓ**

材質 網ステンレス(0.8×7×14)、脚:EVA樹脂
サイズ 本体:□445×□364×H710mm、
プレート:W270×H110mm
脚高さ 30mm
重量 約3.6kg
元払単位 3台

●中袋にはポリ袋110G(P.75)が使用できます。
●市販の120ℓ用ポリ袋が使用できます。

つや消し(酸洗い)仕上げ グランドコーナー®のステンレス製品に、清潔さと高級感を高める、つや消し仕上げが別途できます。 *加工費は別途申し受けますので、詳しくは弊社、又は係員までお問い合わせください。

折りたたみタイプ 中袋がすっきりセットできる、折りたたみ式ワイヤー屑入。



ワイヤーバスケット

材質 スチール線材にポリエチレンコーティング
サイズ 小:□340×H600mm、大:□400×H630mm
規格 色 白
容量 小:約58ℓ、大:約83ℓ
重量 小:約2.5kg、大:約3.0kg

品番	規格	価格	元払単位	JANコード
DS-205-100-0	小	¥5,500(税抜)	5台入×2ケース	254104
DS-205-130-0	大	¥6,700(税抜)	6台	260303

●折りたたみ式 ●中袋は大にポリ袋110G(P.75)が使用できます。
●市販のポリ袋は小に70ℓ、大に90ℓが使用できます。

袋を外側に折り、ワイヤーの隙間に差し込みます。 コンパクトに収納。



木調タイプ 天然木の風合いを生かした屑入。空間の雰囲気損なわず、様々なシーンに溶け込みます。

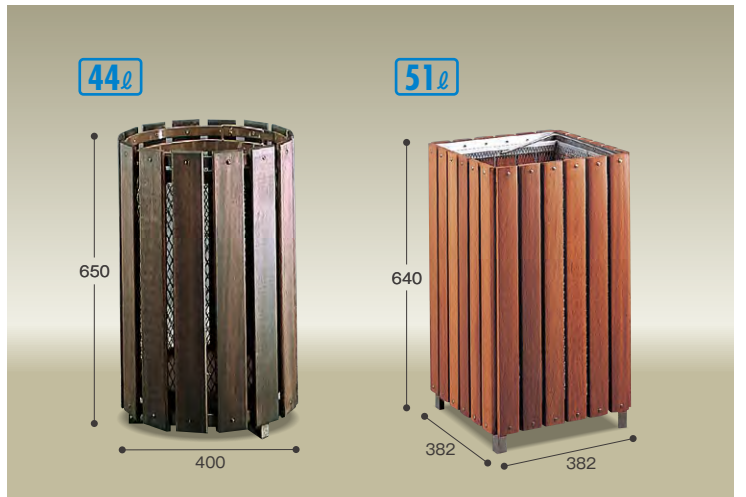

グランドコーナー® 木調

DS-200-090-9 JANコード 150994

¥24,600(税抜) **44ℓ**

材質 本体:天然木、フレーム:スチールに粉体塗装
サイズ 本体:φ400×H650mm、中カゴ:φ350×H535mm
重量 約9.5kg
元払単位 1台入×2ケース

●中カゴ(スチール)付
●市販の45ℓ用ポリ袋が使用できます。
●天然木の為、商品により色味が多少異なることがあります。ご了承ください。

グランドコーナー® 木調屑入K-038

DS-272-538-0 JANコード 412207

¥55,000(税抜) **51ℓ**

材質 本体:天然木、フレーム:ステンレス
サイズ □382×H640mm
重量 約10.4kg
元払単位 1台

●中カゴ(ステンレス)付
●中袋には専用中袋L(P.75)が使用できます。
●市販の70ℓ用ポリ袋が使用できます。
●天然木の為、商品により色味が多少異なることがあります。ご了承ください。

木調製品のメンテナンス方法

表面仕上げの塗装は、使用環境により異なりますが次第に本来の木肌が現れます。木肌が表面に現れた初期段階で、木材が十分乾燥した状態かを確認し、180番程度のサンドペーパーで表面を仕上げた後、木材保護着色塗料で上塗りしてください。上塗りにより製品をより長くご使用いただけます。木材保護着色塗料は別売の「ガードラックアクア」(P.278)をお勧めします。

同タイプの
灰皿もあります。

グランドコーナー®
木調灰皿M-126
➔ P.132



片側には標準プレート、もう片側には分別プレートが付いています。

標準プレート側



分別プレート側



分別プレート



分別セット 分別用蓋と分別プレートがセットになったお得な屑入です。

収納量 (目安)
あきかん (350ml) PETボトル (500ml) **65ℓ**
約80本 約45本

452
825
A蓋 (一般ゴミ用) B蓋 (カンビン用)
※写真は分別プレート側です。

分別グラウンドコーナー®430丸32 **受注生産**

¥14,000 (税抜) (A蓋・B蓋) **65ℓ**

材質 本体:エキスバンドメタル(1.6×16×32)に粉体塗装仕上、蓋:AES樹脂、プレート:塩化ビニール、脚:EVA樹脂
サイズ 本体:φ452×H825mm、プレート:W270×H110mm
規格色 白
重量 約4.6kg

品番	規格	分別プレート	元払単位	JANコード
DS-195-211-6	A蓋 (一般ゴミ用)	もえるゴミ	3台	694061
DS-195-212-6		もえないゴミ	3台	694160
DS-195-221-6	B蓋 (カンビン用)	あきびん	3台	694269
DS-195-222-6		あきかん	3台	694368

- 受注生産品です。ご注文の際は、納期をご確認ください。
- 本体はグラウンドコーナー430丸32を使用しております。
- 市販の70ℓ用ポリ袋が使用できます。

リサイクル促進

収納量 (目安)
あきかん (350ml) PETボトル (500ml) **103ℓ**
約130本 約70本

453 455
905
A蓋 (一般ゴミ用) B蓋 (カンビン用)
※写真は分別プレート側です。

分別グラウンドコーナー®440角R32 **受注生産**

¥16,300 (税抜) (A蓋・B蓋) **103ℓ**

材質 本体:エキスバンドメタル(1.6×16×32)に粉体塗装仕上、蓋:AES樹脂、プレート:塩化ビニール、脚:EVA樹脂
サイズ 本体:W453×D455×H905mm、プレート:W270×H110mm
規格色 白
重量 約5.8kg

品番	規格	分別プレート	元払単位	JANコード
DS-195-311-6	A蓋 (一般ゴミ用)	もえるゴミ	3台	694467
DS-195-312-6		もえないゴミ	3台	694566
DS-195-321-6	B蓋 (カンビン用)	あきびん	3台	694665
DS-195-322-6		あきかん	3台	694764

- 受注生産品です。ご注文の際は、納期をご確認ください。
- 本体はグラウンドコーナー440角R32を使用しております。
- 中袋にはポリ袋110G (P.75) が使用できます。
- 市販の120ℓ用ポリ袋が使用できます。

リサイクル促進

分別用蓋

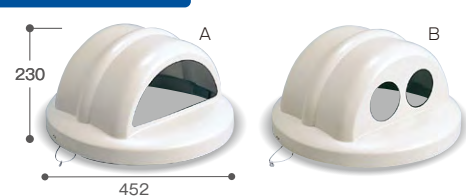

グラウンドコーナー®用蓋430丸

材質 AES樹脂
規格色 ベージュ
適用商品 DS-196-443 DS-199-343

品番	規格	サイズ (約)	重量 (約)	価格	元払単位	JANコード
DS-200-520-0	A	φ452×H230mm	650g	¥7,010 (税抜)	3個	422800
DS-200-521-0	B	φ452×H230mm	700g	¥7,010 (税抜)	3個	422909

●ステンレスワイヤー付

リサイクル促進 塩ビ不使用

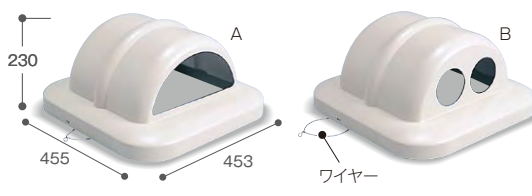

グラウンドコーナー®用蓋440角

材質 AES樹脂
規格色 ベージュ
適用商品 DS-197-444 DS-198-144

品番	規格	サイズ (約)	重量 (約)	価格	元払単位	JANコード
DS-200-560-0	A	W453×D455×H230mm	750g	¥7,010 (税抜)	3個	423005
DS-200-561-0	B	W453×D455×H230mm	770g	¥7,010 (税抜)	3個	423104

●ステンレスワイヤー付

リサイクル促進 塩ビ不使用

蓋の脱落や盗難防止に固定できるワイヤー付



袋ストッパー



グラウンドコーナー®袋ストッパー

材質 鉄線にクロメートメッキ
元払単位 10本

品番	規格	価格	JANコード
DS-200-821-0	φ430用	¥1,500 (税抜)	361901

●くさり付

ストッパーを内側上部にはめ込み、袋を内側に折り返すとスッキリセットできます。



お問い合わせ: 株式会社vlast <http://vlast.co/>

分別用プレート



グラウンドコーナー®用プレート

材質 塩化ビニール

品番	規格	サイズ	価格 (取付費含)
DS-200-401-2	もえるゴミ	W270×H110mm	¥1,520 (税抜)
DS-200-402-3	もえないゴミ	W270×H110mm	¥1,520 (税抜)
DS-200-411-1	あきびん	W270×H110mm	¥1,520 (税抜)
DS-200-412-1	あきかん	W270×H110mm	¥1,520 (税抜)
DS-200-421-1	ペットボトル	W270×H110mm	¥1,520 (税抜)

リサイクル促進

屑入

スチール製屑入(屋内用)



不審物対策や
分別マナー向上
に有効です!

角が丸みを帯びているので、通路や出入口にも安心な、優しいデザインの屋内用屑入。

8分別の投入口カラー

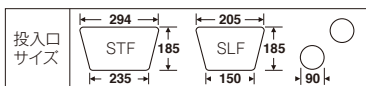

3タイプのデザイン

G(グラデーション)
ドットパターングラデーションデザインです。



R(ラウンド)
ゆるやかなラウンドシンボルが特徴です。



C(コーナー)
コーナーをポイントカラーとピクトで彩ります。



分別表示の多言語表記の対応も承ります。



袋のセット方法

袋を外側に折り、ワイヤーの隙間に差し込みます。

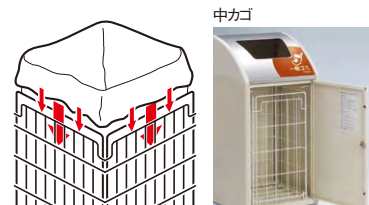

お客さまの様々なニーズにお応えするテラモトの別注対応

詳しい別注対応の説明は → P.38
オリジナル性をだすフルカラープリント



別注塗装

ステンレスボディ仕様



※写真はイメージのため、実際の仕上がりとは異なる場合があります。

スチール製屑入(屋外用)

グランドコーナー

プレート
分別用蓋
袋ストッパー

スチール製屑入(屋内用)

ステンレス製屑入

樹脂製屑入

分別ラベル
ゴミ袋

古紙分別用

コンテナボックス

資源ゴミ
回収ボックス

カップ回収用

集積・運搬カート

集積保管容器

50音順索引
P24~27

商品コード索引
P28~32

グリーンマックス
P33~36

窓付・塗装トップ

収納量 (目安)
あきかん (350ml) PETボトル (500ml)
約85本 約45本

もえるゴミ用 68ℓ



規格	一般ゴミ用	もえるゴミ用	もえないゴミ用	新聞・雑誌用	ペットボトル用	プラスチック用	あきかん用	あきびん用
G	107080	107110	107141	107172	107202	107233	107264	107295
R	107097	107127	107158	107189	107219	107240	107271	107301
C	107103	107134	107168	107196	107226	107257	107288	107318

*G(グラデーション) R(ラウンド) C(コーナー)

Trim STF ミエル

受注生産

¥70,000(税抜) 68ℓ

材質 本体:電気亜鉛メッキ鋼板に粉体塗装・ASA樹脂、中カゴ:スチール線材にポリエチレンコーティング、扉パネル:塩化ビニール
サイズ 本体:約W470×D435×H930mm、中カゴ:約□360×H590mm
重量 約20kg

品番	規格	元払単位
DS-188-320	一般ゴミ用	1台
DS-188-321	もえるゴミ用	1台
DS-188-322	もえないゴミ用	1台
DS-188-323	新聞・雑誌用	1台
DS-188-324	ペットボトル用	1台
DS-188-325	プラスチック用	1台
DS-188-326	あきかん用	1台
DS-188-327	あきびん用	1台

デザインコード/1.G(グラデーション) 2.R(ラウンド) 3.C(コーナー)
●受注生産品です。ご注文の際は、納期をご確認ください。
●中袋にはポリ袋110G(P.75)が使用できます。
●市販の70ℓ用ポリ袋が使用できます。●アジャスター付

リサイクル促進 カラープリント対応

窓付・ステンレストップ

収納量 (目安)
あきかん (350ml) PETボトル (500ml)
約85本 約45本

あきかん用 68ℓ



規格	一般ゴミ用	もえるゴミ用	もえないゴミ用	新聞・雑誌用	ペットボトル用	プラスチック用	あきかん用	あきびん用
G	107325	107356	107387	107417	107448	107479	107509	107530
R	107332	107363	107394	107424	107455	107486	107516	107547
C	107349	107370	107400	107431	107462	107493	107523	107554

*G(グラデーション) R(ラウンド) C(コーナー)

Trim STF ミエル(ステン)

受注生産

¥72,000(税抜) 68ℓ

材質 本体:電気亜鉛メッキ鋼板に粉体塗装・ASA樹脂、投入口:ステンレス、中カゴ:スチール線材にポリエチレンコーティング、扉パネル:塩化ビニール
サイズ 本体:約W470×D435×H930mm、中カゴ:約□360×H590mm
重量 約20kg

品番	規格	元払単位
DS-188-520	一般ゴミ用	1台
DS-188-521	もえるゴミ用	1台
DS-188-522	もえないゴミ用	1台
DS-188-523	新聞・雑誌用	1台
DS-188-524	ペットボトル用	1台
DS-188-525	プラスチック用	1台
DS-188-526	あきかん用	1台
DS-188-527	あきびん用	1台

デザインコード/1.G(グラデーション) 2.R(ラウンド) 3.C(コーナー)
●受注生産品です。ご注文の際は、納期をご確認ください。
●中袋にはポリ袋110G(P.75)が使用できます。
●市販の70ℓ用ポリ袋が使用できます。●アジャスター付

リサイクル促進 カラープリント対応

塗装トップ

収納量 (目安)
あきかん (350ml) PETボトル (500ml)
約85本 約45本

もえるゴミ用 68ℓ



規格	一般ゴミ用	もえるゴミ用	もえないゴミ用	新聞・雑誌用	ペットボトル用	プラスチック用	あきかん用	あきびん用
G	800004	800103	800202	800301	800400	800509	800608	800707
R	800806	800905	801001	801100	801209	801308	801407	801506
C	801605	801704	801803	801902	802008	802107	802206	802305

*G(グラデーション) R(ラウンド) C(コーナー)

Trim(トリム)STF

受注生産

¥54,400(税抜) 68ℓ

材質 本体:電気亜鉛メッキ鋼板に粉体塗装・ASA樹脂、中カゴ:スチール線材にポリエチレンコーティング
サイズ 本体:約W470×D435×H930mm、中カゴ:約□360×H590mm
重量 約20kg

品番	規格	元払単位
DS-188-310	一般ゴミ用	1台
DS-188-311	もえるゴミ用	1台
DS-188-312	もえないゴミ用	1台
DS-188-313	新聞・雑誌用	1台
DS-188-314	ペットボトル用	1台
DS-188-315	プラスチック用	1台
DS-188-316	あきかん用	1台
DS-188-317	あきびん用	1台

デザインコード/1.G(グラデーション) 2.R(ラウンド) 3.C(コーナー)
●受注生産品です。ご注文の際は、納期をご確認ください。
●中袋にはポリ袋110G(P.75)が使用できます。
●市販の70ℓ用ポリ袋が使用できます。●アジャスター付

リサイクル促進 カラープリント対応

収納量 (目安)
あきかん (350ml) PETボトル (500ml)
約60本 約30本

あきかん用 47ℓ



規格	一般ゴミ用	もえるゴミ用	もえないゴミ用	新聞・雑誌用	ペットボトル用	プラスチック用	あきかん用	あきびん用
G	802404	802503	802602	802701	802800	802909	803005	803104
R	803203	803302	803401	803500	803609	803708	803807	803906
C	804002	804101	804200	804309	804408	804507	804606	804705

*G(グラデーション) R(ラウンド) C(コーナー)

Trim(トリム)SLF

受注生産

¥52,300(税抜) 47ℓ

材質 本体:電気亜鉛メッキ鋼板に粉体塗装・ASA樹脂、中カゴ:スチール線材にポリエチレンコーティング
サイズ 本体:約W360×D435×H930mm、中カゴ:約W250×D360×H590mm
重量 約17kg

品番	規格	元払単位
DS-188-410	一般ゴミ用	1台
DS-188-411	もえるゴミ用	1台
DS-188-412	もえないゴミ用	1台
DS-188-413	新聞・雑誌用	1台
DS-188-414	ペットボトル用	1台
DS-188-415	プラスチック用	1台
DS-188-416	あきかん用	1台
DS-188-417	あきびん用	1台

デザインコード/1.G(グラデーション) 2.R(ラウンド) 3.C(コーナー)
●受注生産品です。ご注文の際は、納期をご確認ください。
●市販の70ℓ用ポリ袋が使用できます。
●アジャスター付

リサイクル促進 カラープリント対応

ステンレストップ

収納量 (目安)
あきかん (350ml) PETボトル (500ml)
約85本 約45本

もえるゴミ用 68ℓ



規格	一般ゴミ用	もえるゴミ用	もえないゴミ用	新聞・雑誌用	ペットボトル用	プラスチック用	あきかん用	あきびん用
G	804804	804903	805009	805108	805207	805306	805405	805504
R	805603	805702	805801	805900	806006	806105	806204	806303
C	806402	806501	806600	806709	806808	806907	807003	807102

*G(グラデーション) R(ラウンド) C(コーナー)

Trim(トリム)STF(ステン)

受注生産

¥56,500(税抜) 68ℓ

材質 本体:電気亜鉛メッキ鋼板に粉体塗装・ASA樹脂、投入口:ステンレス、中カゴ:スチール線材にポリエチレンコーティング
サイズ 本体:約W470×D435×H930mm、中カゴ:約□360×H590mm
重量 約20kg

品番	規格	元払単位
DS-188-510	一般ゴミ用	1台
DS-188-511	もえるゴミ用	1台
DS-188-512	もえないゴミ用	1台
DS-188-513	新聞・雑誌用	1台
DS-188-514	ペットボトル用	1台
DS-188-515	プラスチック用	1台
DS-188-516	あきかん用	1台
DS-188-517	あきびん用	1台

デザインコード/1.G(グラデーション) 2.R(ラウンド) 3.C(コーナー)
●受注生産品です。ご注文の際は、納期をご確認ください。
●中袋にはポリ袋110G(P.75)が使用できます。
●市販の70ℓ用ポリ袋が使用できます。●アジャスター付

リサイクル促進 カラープリント対応

収納量 (目安)
あきかん (350ml) PETボトル (500ml)
約60本 約30本

あきびん用 47ℓ



規格	一般ゴミ用	もえるゴミ用	もえないゴミ用	新聞・雑誌用	ペットボトル用	プラスチック用	あきかん用	あきびん用
G	807201	807300	807409	807508	807607	807706	807805	807904
R	808000	808109	808208	808307	808406	808505	808604	808703
C	808802	808901	809007	809106	809205	809304	809403	809502

*G(グラデーション) R(ラウンド) C(コーナー)

Trim(トリム)SLF(ステン)

受注生産

¥54,400(税抜) 47ℓ

材質 本体:電気亜鉛メッキ鋼板に粉体塗装・ASA樹脂、投入口:ステンレス、中カゴ:スチール線材にポリエチレンコーティング
サイズ 本体:約W360×D435×H930mm、中カゴ:約W250×D360×H590mm
重量 約17kg

品番	規格	元払単位
DS-188-610	一般ゴミ用	1台
DS-188-611	もえるゴミ用	1台
DS-188-612	もえないゴミ用	1台
DS-188-613	新聞・雑誌用	1台
DS-188-614	ペットボトル用	1台
DS-188-615	プラスチック用	1台
DS-188-616	あきかん用	1台
DS-188-617	あきびん用	1台

デザインコード/1.G(グラデーション) 2.R(ラウンド) 3.C(コーナー)
●受注生産品です。ご注文の際は、納期をご確認ください。
●市販の70ℓ用ポリ袋が使用できます。
●アジャスター付

リサイクル促進 カラープリント対応

スチール製層入(屋外用)

グランドコーナー

プレート
分別用蓋
袋ストッパー

スチール製層入(屋内用)

ステンレス製層入

樹脂製層入

分別ラベル
ゴミ袋

古紙分別用

コンテナボックス

資源ゴミ
回収ボックス

カップ回収用

集積・運搬カート

集積保管容器

50音順索引
P24~27

商品コード索引
P28~32

グリーンマイテック
P33~36

シンプルなフォルムで
どんな空間にもマッチする多分別対応屑入。
投入口はサビに強いステンレス製。



ニートSTF ミエル(ステン)

スチール製屑入
(屋外用)

グランドコーナー

プレート
分別用蓋
袋ストッパー

スチール製屑入
(屋内用)

ステンレス製
屑入

樹脂製屑入

分別ラベル
ゴミ袋

古紙分別用

コンテナボックス

資源ゴミ
回収ボックス

カップ回収用

集積・運搬カート

集積保管容器

50音順索引
P24~27

商品コード索引
P28~32

グリーンインテグリス
P33~36



ニートSLFステン(別注ステンレスボディ)

テラモトはお客さまの様々なニーズにお応えいたします。 詳しい別注対応の説明 ⇨ P.38

オリジナル性をだすフルカラープリント

別注塗装

ステンレスボディ仕様



屑入
スチール製屑入(屋内用)

サビに強いステンレス投入口

一番汚れる投入口は、サビに強く、清潔感のあるステンレス仕様。汚れもサッと拭き取れます。

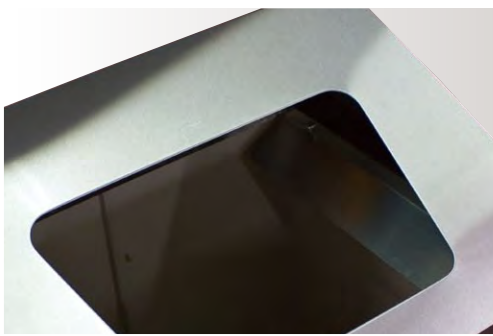

分別ラベルを使えば8分別での回収が可能です

多分別回収に対応しているので、施設の回収ニーズに合わせてセットできます。



付属シール以外をご希望の場合は、別売の「分別ラベル」(P.74~P.75)をご覧ください。

4カ国語表記の分別ラベルもあります。⇨ P.74~P.75

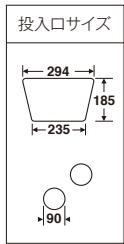

スチール製屑入(屋外用)
グラブコーナー
プレート分別用蓋
袋ストッパー
スチール製屑入(屋内用)
ステンレス製屑入

窓付タイプ



ニートSTF ミエル(ステン) 受注生産
¥68,000(税抜) 約80ℓ

材質 本体:電気亜鉛メッキ鋼板に粉体塗装、中枠:投入口:ステンレス、扉パネル:塩化ビニール
 サイズ 本体:約W460×D460×H813mm
 重量 約19kg

品番	規格	元払単位	JANコード
DS-186-550-6	一般ゴミ用	1台	107004
DS-186-551-6	もえるゴミ用	1台	107011
DS-186-552-6	もえないゴミ用	1台	107028
DS-186-553-6	新聞・雑誌用	1台	107035
DS-186-554-6	ペットボトル用	1台	107042
DS-186-555-6	プラスチック用	1台	107059
DS-186-556-6	あきかん用	1台	107066
DS-186-557-6	あきびん用	1台	107073

- 受注生産品です。ご注文の際は、納期をご確認ください。
- 各シール1枚入 ●シールはお客様貼り付けとなります。
- アジャスター付
- 中袋にはポリ袋110G(P.75)が使用できます。

リサイクル促進 カラープリント対応

スタンダードタイプ



ニートSTF(ステン) 受注生産
¥51,000(税抜) 67ℓ

材質 本体:電気亜鉛メッキ鋼板に粉体塗装、投入口:ステンレス、中容器:ポリプロピレン(再生樹脂)
 サイズ 本体:約W460×D460×H813mm、中容器:W410×D435×H525mm
 重量 約20kg

品番	規格	元払単位	JANコード
DS-186-510-6	一般ゴミ用	1台	600765
DS-186-511-6	もえるゴミ用	1台	600864
DS-186-512-6	もえないゴミ用	1台	600963
DS-186-513-6	新聞・雑誌用	1台	601069
DS-186-514-6	ペットボトル用	1台	601168
DS-186-515-6	プラスチック用	1台	601267
DS-186-516-6	あきかん用	1台	601366
DS-186-517-6	あきびん用	1台	601465

- 受注生産品です。ご注文の際は、納期をご確認ください。
- 各シール1枚入 ●シールはお客様貼り付けとなります。
- アジャスター付 ●中袋にはポリ袋110G(P.75)が使用できます。
- 市販の70ℓ用ポリ袋が使用できます。
- 中容器:再生ポリプロピレン100%使用

グリーン購入法適合品 リサイクル促進 再生素材

カラープリント対応

スリムタイプ



ニートSLF(ステン) 受注生産
¥49,000(税抜) 47.5ℓ

材質 本体:電気亜鉛メッキ鋼板に粉体塗装、投入口:ステンレス、中容器:ポリプロピレン(再生樹脂)
 サイズ 本体:約W350×D460×H813mm、中容器:W312×D429×H553mm
 重量 約17kg

品番	規格	元払単位	JANコード
DS-186-610-6	一般ゴミ用	1台	601564
DS-186-611-6	もえるゴミ用	1台	601663
DS-186-612-6	もえないゴミ用	1台	601762
DS-186-613-6	新聞・雑誌用	1台	601861
DS-186-614-6	ペットボトル用	1台	601960
DS-186-615-6	プラスチック用	1台	602066
DS-186-616-6	あきかん用	1台	602165
DS-186-617-6	あきびん用	1台	602264

- 受注生産品です。ご注文の際は、納期をご確認ください。
- 各シール1枚入 ●シールはお客様貼り付けとなります。
- アジャスター付
- 市販の70ℓ用ポリ袋が使用できます。
- 中容器:再生ポリプロピレン60%使用

グリーン購入法適合品 リサイクル促進 再生素材

カラープリント対応

樹脂製屑入
分別ラベルゴミ袋
古紙分別用
コンテナボックス
資源ゴミ回収ボックス
カップ回収用
集積・運搬カート
集積保管容器

50音順索引 P24~27
商品コード索引 P28~32
グリーン購入法 P33~36

層入

スチール製層入(屋内用)

様々な施設の景観に
溶け込む多分別対応層入。
オリジナルのフルカラープリントや
各種別注に対応します。



あべのハルカス / ニートSLF+ニートSTFペットボトルキャップ回収付(別注フルカラープリント)

スチール製層入
(屋外用)

グランドコーナー

プレート
分別用蓋
袋ストッパー

スチール製層入
(屋内用)

ステンレス製
層入

樹脂製層入

分別ラベル
ゴミ袋

古紙分別用

コンテナボックス

資源ゴミ
回収ボックス

カップ回収用

集積・運搬カート

集積保管容器



ニートSLF

お客さまの様々なニーズに
お応えするテラモトの
別注対応

詳しい別注対応の説明は [P.38](#)

別注塗装



別注塗装+別注扉



ニートSLF

50音順索引
P24~27

商品コード索引
P28~32

グリーンメンテナンス
P33~36

スペースや容量にあわせて、組み合わせ自由。

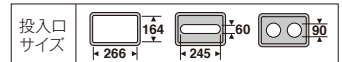

8分別が可能

付属シール以外をご希望の場合は、別売の「分別ラベル」(P.74~P.75)をご覧ください。

4カ国語表記の
分別ラベルもあります。

➔ P.74~P.75



屑入

スチール製屑入(屋内用)

スチール製屑入(屋外用)

グラボコーナー

プレート
分別用蓋
袋ストッパー

スチール製屑入(屋内用)

ステンレス製屑入

樹脂製屑入

分別ラベル
ゴミ袋

古紙分別用

コンテナボックス

資源ゴミ
回収ボックス

カップ回収用

集積・運搬カート

集積保管容器

大容量タイプ



収納量 (目安)
あきかん(350ml) PETボトル(500ml)
約115本 約60本

ニートLGF

受注生産

¥57,000(税抜) 90ℓ

材質 本体:電気亜鉛メッキ鋼板に粉体塗装、投入口・中容器:ポリプロピレン(再生樹脂)
サイズ 本体:約W630×D460×H863mm
中容器:W571×D395×H648mm
重量 約23.6kg
元払単位 1台

品番	規格	投入口色
DS-186-920-6	一般ゴミ用	茶
DS-186-921-6	もえるゴミ用	赤
DS-186-922-6	もえないゴミ用	水色
DS-186-923-6	新聞・雑誌用	黄
DS-186-924-6	ペットボトル用	灰
DS-186-925-6	プラスチック用	アイボリー
DS-186-926-6	あきかん用	紺
DS-186-927-6	あきびん用	緑

- 受注生産品です。ご注文の際は、納期をご確認ください。
- 各シール1枚入 ●シールはお客様貼り付けとなります。
- アジャスター付
- 中袋にはポリ袋110G(P.75)が使用できます。
- 市販の90ℓ用ポリ袋が使用できます。
- 中容器:再生ポリプロピレン98%使用
- 投入口:再生ポリプロピレン100%使用

グリーン購入法適合品 リサイクル促進 再生素材
カラープリント対応

JANコード			
一般ゴミ用	もえるゴミ用	もえないゴミ用	新聞・雑誌用
898308	898407	898506	898605
ペットボトル用	プラスチック用	あきかん用	あきびん用
898704	898803	898902	899008

スタンダードタイプ



収納量 (目安)
あきかん(350ml) PETボトル(500ml)
約85本 約45本

ニートSTF

受注生産

¥49,500(税抜) 67ℓ

材質 本体:電気亜鉛メッキ鋼板に粉体塗装、投入口・中容器:ポリプロピレン(再生樹脂)
サイズ 本体:約W460×D460×H813mm
中容器:W410×D435×H525mm
重量 約20kg
元払単位 1台

品番	規格	投入口色
DS-186-310-6	一般ゴミ用	茶
DS-186-311-6	もえるゴミ用	赤
DS-186-312-6	もえないゴミ用	水色
DS-186-313-6	新聞・雑誌用	黄
DS-186-314-6	ペットボトル用	灰
DS-186-315-6	プラスチック用	アイボリー
DS-186-316-6	あきかん用	紺
DS-186-317-6	あきびん用	緑

- 受注生産品です。ご注文の際は、納期をご確認ください。
- 各シール1枚入 ●シールはお客様貼り付けとなります。
- アジャスター付
- 中袋にはポリ袋110G(P.75)が使用できます。
- 市販の70ℓ用ポリ袋が使用できます。
- 中容器:再生ポリプロピレン100%使用
- 投入口:再生ポリプロピレン100%使用

グリーン購入法適合品 リサイクル促進 再生素材
カラープリント対応

JANコード			
一般ゴミ用	もえるゴミ用	もえないゴミ用	新聞・雑誌用
599168	599267	599366	599465
ペットボトル用	プラスチック用	あきかん用	あきびん用
599564	599663	599762	599861

スリムタイプ



収納量 (目安)
あきかん(350ml) PETボトル(500ml)
約60本 約30本

ニートSLF

受注生産

¥47,500(税抜) 47.5ℓ

材質 本体:電気亜鉛メッキ鋼板に粉体塗装、投入口・中容器:ポリプロピレン(再生樹脂)
サイズ 本体:約W350×D460×H813mm
中容器:W312×D429×H553mm
重量 約16.5kg
元払単位 1台

品番	規格	投入口色
DS-186-410-6	一般ゴミ用	茶
DS-186-411-6	もえるゴミ用	赤
DS-186-412-6	もえないゴミ用	水色
DS-186-413-6	新聞・雑誌用	黄
DS-186-414-6	ペットボトル用	灰
DS-186-415-6	プラスチック用	アイボリー
DS-186-416-6	あきかん用	紺
DS-186-417-6	あきびん用	緑

- 受注生産品です。ご注文の際は、納期をご確認ください。
- 各シール1枚入 ●シールはお客様貼り付けとなります。
- アジャスター付
- 市販の70ℓ用ポリ袋が使用できます。
- 中容器:再生ポリプロピレン60%使用
- 投入口:再生ポリプロピレン100%使用

グリーン購入法適合品 リサイクル促進 再生素材
カラープリント対応

JANコード			
一般ゴミ用	もえるゴミ用	もえないゴミ用	新聞・雑誌用
599960	600062	600161	600260
ペットボトル用	プラスチック用	あきかん用	あきびん用
600369	600468	600567	600666

窓付タイプ



収納量 (目安)
あきかん(350ml) PETボトル(500ml)
約60本 約30本

ニートSTF ミエル

受注生産

¥66,500(税抜) 約80ℓ

材質 本体:電気亜鉛メッキ鋼板に粉体塗装、投入口・中容器:ポリプロピレン(再生樹脂)、扉パネル:塩化ビニール、中枠:ステンレス
サイズ 本体:約W460×D460×H813mm
重量 約19kg
元払単位 1台

品番	規格	投入口色
DS-186-350-6	一般ゴミ用	茶
DS-186-351-6	もえるゴミ用	赤
DS-186-352-6	もえないゴミ用	水色
DS-186-353-6	新聞・雑誌用	黄
DS-186-354-6	ペットボトル用	灰
DS-186-355-6	プラスチック用	アイボリー
DS-186-356-6	あきかん用	紺
DS-186-357-6	あきびん用	緑

- 受注生産品です。ご注文の際は、納期をご確認ください。
- 各シール1枚入 ●シールはお客様貼り付けとなります。
- アジャスター付
- 中袋にはポリ袋110G(P.75)が使用できます。
- 投入口:再生ポリプロピレン100%使用

グリーン購入法適合品 リサイクル促進 再生素材
カラープリント対応

JANコード			
一般ゴミ用	もえるゴミ用	もえないゴミ用	新聞・雑誌用
106922	106939	106946	106953
ペットボトル用	プラスチック用	あきかん用	あきびん用
106960	106977	106984	106991

ペットボトルキャップ回収付タイプ

屑入 67ℓ キャップ回収容器 1.2ℓ

収納量 (目安)
PETボトル(500ml) PETボトルキャップ
約45本 約70個



ニートSTF ペットボトルキャップ回収付

受注生産

DS-186-324-6 JANコード102986

¥53,500(税抜)

材質 本体:電気亜鉛メッキ鋼板に粉体塗装、投入口・中容器:ポリプロピレン(再生樹脂)、キャップ回収容器:ポリプロピレン
サイズ 本体:約W460×D460×H813mm、中容器:約W410×D435×H525mm、キャップ回収容器:約W103×D205×H82mm
容量 屑入:約67ℓ、キャップ回収容器:約1.2ℓ
重量 約20.4kg
元払単位 1台

- 受注生産品です。ご注文の際は、納期をご確認ください。
- シール1枚入 ●シールはお客様貼り付けとなります。
- アジャスター付
- 中袋にはポリ袋110G(P.75)が使用できます。
- 市販の70ℓ用ポリ袋が使用できます。
- 中容器:再生ポリプロピレン100%使用 ●投入口:再生ポリプロピレン100%使用

グリーン購入法適合品 リサイクル促進 再生素材 カラープリント対応

両側から投入できる屋内用屑入。
角が丸いので、通路や出入口にも安全です。



スチール製屑入(屋外用)

グランドコーナー

プレート
分別用蓋
袋ストッパー

スチール製屑入(屋内用)

ステンレス製屑入

樹脂製屑入

分別ラベル
ゴミ袋

古紙分別用

コンテナボックス

資源ゴミ
回収ボックス

カップ回収用

集積・運搬カート

集積保管容器

収納量(目安)
あきかん(350ml) PETボトル(500ml)
約50本×2 約25本×2

40ℓ×2

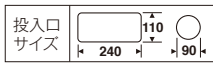

Trim(トリム) SR L

¥87,900(税抜) 約40ℓ(×2)

材質 本体:電気亜鉛メッキ鋼板に粉体塗装・ASA樹脂、投入口:ステンレス、中カゴ:スチール線材にポリエチレンコーティング
サイズ 本体:約W700×D360×H800mm、中カゴ:約□290×H540mm(×2)

品番	規格	重量(約)	元払単位	JANコード
DS-188-810-0	G・G	22kg	1台	761909
DS-188-830-0	B・G	22kg	1台	762104

- 中カゴ付 ●アジャスター付
- G・G:「もえるゴミ・もえないゴミ」シール各2枚入、B・G:「かんびん・一般ゴミ」シール各2枚入
- シールはお客様貼り付けとなります。
- 中袋には専用中袋L(P.75)が使用できます。 ●市販の45ℓ用ポリ袋が使用できます。

リサイクル促進 カラープリント対応

付属シール以外をご希望の場合は、別売の「分別ラベル」(P.74~P75)をご覧ください。

収納量(目安)
あきかん(350ml) PETボトル(500ml)
約50本 約25本

40ℓ

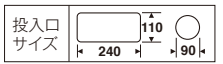

Trim(トリム) SR S

¥59,300(税抜) 40ℓ

材質 本体:電気亜鉛メッキ鋼板に粉体塗装・ASA樹脂、投入口:ステンレス、中カゴ:スチール線材にポリエチレンコーティング
サイズ 本体:約W400×D360×H800mm、中カゴ:約□290×H540mm

品番	規格	重量(約)	元払単位	JANコード
DS-188-710-0	かん・びん用	14kg	1台	761800
DS-188-720-0	一般ゴミ用	14kg	1台	761701

- 中カゴ付 ●アジャスター付 ●シール2枚入
- シールはお客様貼り付けとなります。
- 中袋には専用中袋L(P.75)が使用できます。
- 市販の45ℓ用ポリ袋が使用できます。

リサイクル促進 カラープリント対応

付属シール以外をご希望の場合は、別売の「分別ラベル」(P.74~P75)をご覧ください。

テラモトはお客さまの様々なニーズにお応えいたします。

詳しい別注対応の説明は P.38

別注塗装

施設のカラーや雰囲気にマッチした様々な別注塗装が可能です。



50音順索引 P24~27

商品コード索引 P28~32

グリーンディング P33~36

フルカラープリント

ロゴやマークを活用したり、ユニバーサルデザインを考慮したオリジナルデザインで施設のイメージアップに貢献します。

➔ P.10



両側投入ができるので、人通りの多い通路や出入口で活躍する屋内用屑入。

収納量 (目安)
あきかん(350ml) PETボトル(500ml)
約60本×2 約30本×2 **48ℓ×2**

投入口
サイズ 240 110 90



SRダスティL (分別)

¥93,100(税抜) 約48ℓ(×2)

材質 本体:電気亜鉛メッキ鋼板にメラミン焼付塗装、
投入口:ステンレス、中缶:溶融亜鉛メッキ鋼板
中缶サイズ W295×D295×H575mm(×2)

品番	規格	本体サイズ(約)	重量(約)	元払単位	JANコード
DS-248-310-0	G-G	W680×D340×H794mm	25kg	1台	518800
DS-248-330-0	B-G	W680×D340×H794mm	25kg	1台	519005

●中缶付 ●G・G:[「もえるゴミ・もえないゴミ」]シール各2枚入、B・G:[「かん・びん・一般ゴミ」]シール各2枚入
●シールはお客様貼り付けとなります。
●中袋には専用中袋L(P.75)が使用できます。 ●市販の45ℓ用ポリ袋が使用できます。

リサイクル促進 カラープリント対応

付属シール以外をご希望の場合は、別売の「分別ラベル」(P.74~P75)をご覧ください。

収納量 (目安)
あきかん(350ml) PETボトル(500ml)
約50本 約25本 **38.7ℓ**

投入口
サイズ 240 110 90



SRダスティ

¥63,100(税抜) 38.7ℓ

材質 本体:電気亜鉛メッキ鋼板にメラミン焼付塗装、
投入口:ステンレス、中缶:溶融亜鉛メッキ鋼板
中缶サイズ □270×H555mm

品番	規格	本体サイズ(約)	重量(約)	元払単位	JANコード
DS-248-010-0	かん・びん用	□340×H798mm	16.3kg	1台	499000
DS-248-020-0	一般ゴミ用	□340×H798mm	16.1kg	1台	499109

●中缶付 ●シール2枚入 ●シールはお客様貼り付けとなります。
●中袋には専用中袋L(P.75)が使用できます。
●市販の45ℓ用ポリ袋が使用できます。

リサイクル促進 カラープリント対応

付属シール以外をご希望の場合は、別売の「分別ラベル」(P.74~P75)をご覧ください。

スチール製屑入
(屋外用)

グラブコーナ

プレート
分別用蓋
袋ストッパー

スチール製屑入
(屋内用)

ステンレス製
屑入

樹脂製屑入

分別ラベル
ゴミ袋

古紙分別用

コンテナボックス

資源ゴミ
回収ボックス

カップ回収用

集積・運搬カート

集積保管容器

専用投入口で分別しやすく、景観にも調和するシンプルデザインの分別屑入。

収納量 (目安)
あきかん(350ml) PETボトル(500ml)
約75本 約40本 **60ℓ**



トラッシュボックスC-60 ★

¥99,000(税抜) 約60ℓ

材質 本体:電気亜鉛メッキ鋼板にメラミン焼付塗装、
投入口:ポリスチレン、中容器:ポリプロピレン
サイズ 本体:約W430×D480×H1070mm、
中容器:約W316×D480×H573mm

品番	規格	重量(約)	元払単位	JANコード
DS-190-110-0	G(一般ゴミ用)	24.8kg	1台	517902
DS-190-120-0	K(かん・びん用)	24.8kg	1台	518008
DS-190-130-0	S(新聞・雑誌用)	24.8kg	1台	518107

●G:[「一般ゴミ」]シール1枚入、K:[「かん・びん」]シール1枚入、
S:[「新聞・雑誌」]シール1枚入
●シールはお客様貼り付けとなります。
●中袋にはポリ袋110G(P.75)が使用できます。
●市販の90ℓ用ポリ袋が使用できます。
●アジャスター付 ●カギ付

リサイクル促進 カラープリント対応

付属シール以外をご希望の場合は、別売の「分別ラベル」(P.74~P75)をご覧ください。

収納量 (目安)
あきかん(350ml) PETボトル(500ml)
約115本 約60本 **90ℓ**



トラッシュボックスB-90 ★

¥103,800(税抜) 約90ℓ

材質 本体:電気亜鉛メッキ鋼板にメラミン焼付塗装、
投入口:ポリスチレン、中容器:PET再生樹脂
サイズ 本体:約W530×D480×H1070mm、
中容器:約W448×D445×H655mm

品番	規格	重量(約)	元払単位	JANコード
DS-190-010-0	G(一般ゴミ用)	26.2kg	1台	517605
DS-190-020-0	K(かん・びん用)	26.2kg	1台	517704
DS-190-030-0	S(新聞・雑誌用)	26.2kg	1台	517803

●G:[「一般ゴミ」]シール1枚入、K:[「かん・びん」]シール1枚入、S:[「新聞・雑誌」]シール1枚入
●シールはお客様貼り付けとなります。
●中袋にはポリ袋110G(P.75)が使用できます。
●市販の120ℓ用ポリ袋が使用できます。
●アジャスター付 ●カギ付 ●中容器:再生PET85%使用

グリーン購入法適合品 リサイクル促進 再生素材

カラープリント対応

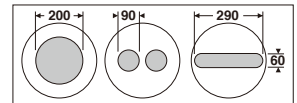

投入口



回収作業が
素早くできる。
扉は左開きでも
製作できます。

※詳しくは、弊社又は
係員までお問い合わせ
ください。



オプション

1台でかん・びん2分別ができます。



トラッシュボックスB-90分別仕切板★

DS-190-310-0 JANコード 518206

¥4,200(税抜)

材質 ポリプロピレン
サイズ 約W470×H630mm
元払単位 10枚
●シール付/あきかん、あきびん

リサイクル促進

50音順索引
P24~27

商品コード索引
P28~32

グリーンマーク
P33~36

分別回収ができる投入口付屑入です。

収納量(目安)
あきかん(350m³) PETボトル(500m³)
約43本 約23本 **34ℓ**



分別エルボックス

¥12,400(税抜) (かん・びん用) **34ℓ**
¥12,400(税抜) (一般ゴミ用) **34ℓ**

材質 本体:スチールにメラミン焼付塗装、蓋材:ABS樹脂(再生樹脂)、
中缶:溶融亜鉛メッキ銅板
サイズ 本体:約W360×D248×H600mm、中缶:約W323×D220×H475mm
規格色 アイボリー

品番	規格	重量(約)	元払単位	JANコード
DS-211-120-6	かん・びん用	6.1kg	1台入×4ケース	526263
DS-211-220-6	一般ゴミ用	6.1kg	1台入×4ケース	558561

- 中缶付 ●中袋には専用中袋L(P.75)が使用できます。
- 市販の45ℓ用ポリ袋が使用できます。
- 一般ゴミ用:「一般ゴミ」シール1枚入、かん・びん用:「かん・びん」シール1枚入
- シールはお客様貼り付けとなります。
- 蓋材:再生ABS樹脂100%使用

グリーン購入法適合品 リサイクル促進 再生素材 カラープリント対応

付属シール以外をご希望の場合は、別売の「分別ラベル」(P.74~P.75)をご覧ください。

中身が見えないスイング蓋付投入口です。

23ℓ ターンボックス **34.8ℓ** エルボックス **34ℓ**



ターンボックス

DS-212-020-0 JANコード 153407
¥6,200(税抜) **23ℓ**

材質 本体:スチールにメラミン焼付塗装、蓋:ABS樹脂(再生樹脂)
サイズ 約W300×D210×H550mm
規格色 アイボリー
重量 約2.6kg
元払単位 1台入×4ケース

- 中袋には専用中袋S(P.75)が使用できます。
- 市販の45ℓ用ポリ袋が使用できます。 ●蓋:再生ABS樹脂100%使用

グリーン購入法適合品 再生素材 カラープリント対応

エルボックス

¥6,790(税抜) (中缶なし) **34.8ℓ**
¥9,450(税抜) (中缶付) **34ℓ**

材質 本体:スチールにメラミン焼付塗装、中缶:溶融亜鉛メッキ銅板、
蓋:ABS樹脂(再生樹脂)
サイズ 本体:約W360×D248×H600mm、中缶:約W323×D220×H475mm
規格色 アイボリー

品番	規格	重量(約)	元払単位	JANコード
DS-211-010-6	中缶なし	4kg	1台入×4ケース	153162
DS-211-020-6	中缶付	6.2kg	1台入×4ケース	153261

- 中袋には専用中袋L(P.75)が使用できます。
- 市販の45ℓ用ポリ袋が使用できます。 ●蓋:再生ABS樹脂100%使用

グリーン購入法適合品 再生素材 カラープリント対応

フルカラープリント 木目調も分別表示も思いのままに表現できます。
詳しくは → P.10~13



省スペースでスッキリ置ける、スイング蓋付屑入。

16ℓ 丸型屑入GPX-10M **20ℓ** 角型屑入GPX-20K



丸型屑入GPX-10M ★

DS-955-280-0 JANコード 738604
¥11,000(税抜) **16ℓ**

材質 本体:スチールに粉体塗装、蓋:ステンレス、中缶・ストッパー:スチール線材
サイズ 本体:約φ253×H600mm、中缶:約φ210×H450mm
重量 約3.4kg
元払単位 4台

- 中缶付 ●底ゴム付 ●中袋には専用中袋S(P.75)が使用できます。
- 市販の20ℓ用ポリ袋が使用できます。 ●製品改良の為、予告なく仕様変更する場合があります。

カラープリント対応

角型屑入GPX-20K ★

DS-955-270-0 JANコード 738505
¥12,000(税抜) **20ℓ**

材質 本体:スチールに粉体塗装、蓋:ステンレス、中缶・ストッパー:スチール線材
サイズ 本体:約□253×H600mm、中缶:約□210×H450mm
重量 約4.5kg
元払単位 4台

- 中缶付 ●底ゴム付 ●中袋には専用中袋S(P.75)が使用できます。
- 市販の20ℓ用ポリ袋が使用できます。

収納量 (目安)
あざかん (350ml) PETボトル (500ml)
約43本 約23本

34ℓ



付属シール以外をご希望の場合は、別売の「分別ラベル」(P.74~P.75)をご覧ください。

分別ステンエルボックス

¥17,500 (税抜) (かん・びん用) 34ℓ
¥17,500 (税抜) (一般ゴミ用) 34ℓ

材質 本体:ステンレスNo.4仕上、蓋枠:ABS樹脂(再生樹脂)、
中缶:溶融亜鉛メッキ鋼板
サイズ 本体:約W360×D248×H600mm、中缶:約W323×D220×H475mm

品番	規格	重量(約)	元払単位	JANコード
DS-213-220-0	かん・びん用	5.1kg	1台入×4ケース	526300
DS-213-320-0	一般ゴミ用	5.0kg	1台入×4ケース	558608

- 中缶付 ●中袋には専用中袋L(P.75)が使用できます。 ●市販の45ℓ用ポリ袋が使用できます。
- シールはお客様貼り付けとなります。
- 一般ゴミ用:「一般ゴミ」シール1枚入、かん・びん用:「かん・びん」シール1枚入
- 蓋枠:再生ABS樹脂100%使用

グリーン購入法適合品 リサイクル促進 再生素材 カラープリント対応

23ℓ

ステンターボックス(ステンフタ)



中缶なし 中缶付
34.8ℓ 34ℓ

ステンエルボックス(ステンフタ)



ステンターボックス(ステンフタ)

DS-213-020-0 JANコード 543208
¥11,500 (税抜) 23ℓ

材質 本体:蓋:ステンレスNo.4仕上、蓋枠:ABS樹脂(再生樹脂)
サイズ 約W300×D210×H550mm
重量 約2.6kg
元払単位 1台入×4ケース

- 中袋には専用中袋S(P.75)が使用できます。
- 市販の45ℓ用のポリ袋が使用できます。 ●蓋枠:再生ABS樹脂100%使用

グリーン購入法適合品 再生素材 カラープリント対応

ステンエルボックス(ステンフタ)

¥14,800 (税抜) (中缶なし) 34.8ℓ
¥18,000 (税抜) (中缶付) 34ℓ

材質 本体:蓋:ステンレスNo.4仕上、蓋枠:ABS樹脂(再生樹脂)、
中缶:溶融亜鉛メッキ鋼板
サイズ 本体:約W360×D248×H600mm、中缶:約W323×D220×H475mm

品番	規格	重量(約)	元払単位	JANコード
DS-213-130-0	中缶なし	3.2kg	1台入×4ケース	543109
DS-213-140-0	中缶付	5.4kg	1台入×4ケース	543000

- 中袋には専用中袋L(P.75)が使用できます。
- 市販の45ℓ用のポリ袋が使用できます。 ●蓋枠:再生ABS樹脂100%使用

グリーン購入法適合品 再生素材 カラープリント対応

23ℓ

ステンターボックス

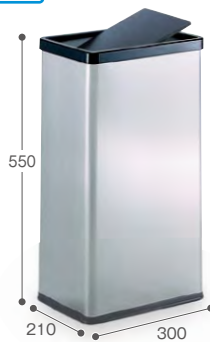

ステンエルボックス



中缶なし 34.8ℓ

中缶付 34ℓ

ステンターボックス

DS-213-010-0 JANコード 337708
¥8,600 (税抜) 23ℓ

材質 本体:ステンレスNo.4仕上、蓋:ABS樹脂(再生樹脂)
サイズ 約W300×D210×H550mm
重量 約2.3kg
元払単位 1台入×4ケース

- 中袋には専用中袋S(P.75)が使用できます。
- 市販の45ℓ用のポリ袋が使用できます。 ●蓋:再生ABS樹脂100%使用

グリーン購入法適合品 再生素材 カラープリント対応

ステンエルボックス

¥11,900 (税抜) (中缶なし) 34.8ℓ
¥14,500 (税抜) (中缶付) 34ℓ

材質 本体:ステンレスNo.4仕上、中缶:溶融亜鉛メッキ鋼板、
蓋:ABS樹脂(再生樹脂)
サイズ 本体:約W360×D248×H600mm、中缶:約W323×D220×H475mm

品番	規格	重量(約)	元払単位	JANコード
DS-213-110-0	中缶なし	3.0kg	1台入×4ケース	337807
DS-213-120-0	中缶付	4.9kg	1台入×4ケース	362205

- 中袋には専用中袋L(P.75)が使用できます。
- 市販の45ℓ用のポリ袋が使用できます。 ●蓋:再生ABS樹脂100%使用

グリーン購入法適合品 再生素材 カラープリント対応

16ℓ

GPX-31M



20ℓ

GPX-41K



ステンレス丸型屑入GPX-31M

SU-955-260-0 JANコード 738406
¥18,000 (税抜) 16ℓ

材質 本体:ステンレスヘアライン仕上、
中カゴ:ストッパー:スチール線材
サイズ 本体:約φ253×H600mm、中カゴ:約φ210×H450mm
重量 約3.2kg
元払単位 4台

- 中カゴ付 ●底ゴム付
- 中袋には専用中袋S(P.75)が使用できます。
- 市販の20ℓ用ポリ袋が使用できます。

カラープリント対応



中カゴ

ステンレス角型屑入GPX-41K

SU-955-250-0 JANコード 738307
¥20,000 (税抜) 20ℓ

材質 本体:ステンレスヘアライン仕上、
中カゴ:ストッパー:スチール線材
サイズ 本体:約□253×H600mm、中カゴ:約□210×H450mm
重量 約4.3kg
元払単位 4台

- 中カゴ付 ●底ゴム付
- 中袋には専用中袋S(P.75)が使用できます。
- 市販の20ℓ用ポリ袋が使用できます。



中カゴ



繊細な輝きと機能美を兼ね備えるステンレス製。ヘアライン仕上げと、ミラー仕上げができます。

別注生産 美しい輝きのミラー(鏡面)仕上げも別途申し受けます。



*一部のステンレス製品にはミラー仕上げが出来ない場合があります。詳しくは弊社、又は係員までお問い合わせください。

DMシリーズの中カゴ



DKシリーズの中カゴ

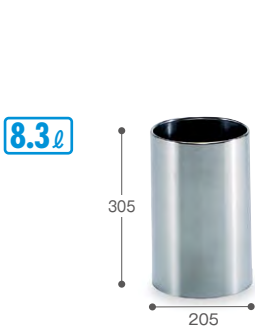

層入DM-220

SU-289-220-0 JANコード 355306

¥15,100(税抜) 8.3ℓ

材質 ステンレスヘアライン仕上
サイズ 約φ205×H305mm
重量 約1.6kg
元払単位 4台

●別途ミラー仕上げ可能
●市販の10ℓ用ポリ袋が使用できます。

カラープリント対応

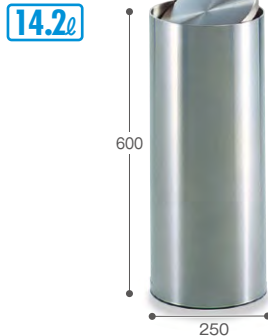

層入DM-025

SU-289-025-0 JANコード 354507

¥73,200(税抜) 14.2ℓ

材質 ステンレスヘアライン仕上
サイズ 本体:約φ250×H600mm、
中カゴ:約φ235×H400mm
重量 約6.1kg
元払単位 1台

●中カゴ(ステンレス)付 ●底ゴム付 ●別途ミラー仕上げ可能
●中袋には専用中袋S(P.75)が使用できます。
●市販の20ℓ用ポリ袋が使用できます。

カラープリント対応



層入DM-030

SU-289-030-0 JANコード 354606

¥83,700(税抜) 23ℓ

材質 ステンレスヘアライン仕上
サイズ 本体:約φ304×H600mm、
中カゴ:約φ285×H400mm
重量 約7.7kg
元払単位 1台

●中カゴ(ステンレス)付 ●底ゴム付 ●別途ミラー仕上げ可能
●中袋には専用中袋S(P.75)が使用できます。
●市販の30ℓ用ポリ袋が使用できます。

カラープリント対応



層入DK-025

SU-289-525-0 JANコード 354903

¥87,900(税抜) 18.4ℓ

材質 ステンレスヘアライン仕上
サイズ 本体:約□250×H600mm、
中カゴ:約□220×H400mm
重量 約9.3kg
元払単位 1台

●中カゴ(ステンレス)付 ●底ゴム付 ●別途ミラー仕上げ可能
●中袋には専用中袋S(P.75)が使用できます。
●市販の20ℓ用ポリ袋が使用できます。

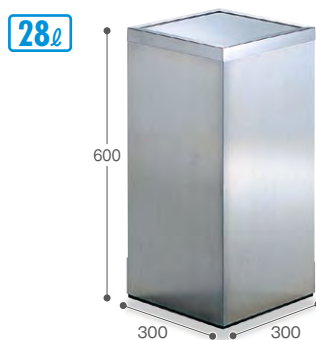

層入DK-030

SU-289-530-0 JANコード 355009

¥116,000(税抜) 28ℓ

材質 ステンレスヘアライン仕上
サイズ 本体:約□300×H600mm、
中カゴ:約□270×H400mm
重量 約12kg
元払単位 1台

●中カゴ(ステンレス)付 ●底ゴム付 ●別途ミラー仕上げ可能
●中袋には専用中袋S(P.75)が使用できます。
●市販の45ℓ用ポリ袋が使用できます。



層入DK-125

SU-289-625-0 JANコード 355108

¥96,200(税抜) 18.4ℓ

材質 ステンレスヘアライン仕上
サイズ 本体:約□250×H600mm、
中カゴ:約□220×H400mm
重量 約9.7kg
元払単位 1台

●中カゴ(ステンレス)付 ●底ゴム付 ●別途ミラー仕上げ可能
●中袋には専用中袋S(P.75)が使用できます。
●市販の20ℓ用ポリ袋が使用できます。

カラープリント対応

スチール製層入(屋外用)

グランドコーナー

プレート
分別用蓋
袋ストッパー

スチール製層入(屋内用)

ステンレス製層入

樹脂製層入

分別ラベル
ゴミ袋

古紙分別用

コンテナボックス

資源ゴミ
回収ボックス

カップ回収用

集積・運搬カート

集積保管容器

50音順索引
P24~27

商品コード索引
P28~32

グリーンメンテナンス
P33~36

廃棄物計量管理システムのご提案

ユニフリーシリーズと計量管理システムの組み合わせで、
オフィス・テナント(部門)別に廃棄物の種類・排出量を明確化。
ゴミの分別促進による廃棄物の総量削減に役立ちます。



計量システムによるデータ化のメリット

テナント企業様

- 店舗(部門)別のゴミの種類・排出量の明確化
- 発生原因の見直しとゴミ総量削減に貢献

廃棄物の発生抑制(REDUCE)

ビル管理会社様

- ゴミ管理業務の省力化が可能に
- ゴミ処理費用の公平な課金が実現

ISO14001・食品リサイクル法に対応

「廃棄物計量管理システム」に必要なアイテム



お問い合わせ：株式会社vlast <http://vlast.co/>

- スチール製屑入 (屋外用)
- グラブコーナー
- プレート 分別用蓋 袋ストッパー
- スチール製屑入 (屋内用)
- ステンレス製屑入
- 樹脂製屑入
- 分別ラベル ゴミ袋
- 古紙分別用
- コンテナボックス
- 資源ゴミ 回収ボックス
- カップ回収用
- 集積・運搬カート
- 集積保管容器

- 50音順索引 P24~27
- 商品コード索引 P28~32
- クレンジンデッキ P33~36

色分けで分別しやすい樹脂製層入が充実の品揃え。



スチール製層入 (屋外用)

グランドコーナー

プレート
分別用蓋
袋ストッパー

スチール製層入 (屋内用)

ステンレス製層入

樹脂製層入

分別ラベル
ゴミ袋

古紙分別用

コンテナボックス

資源ゴミ
回収ボックス

カップ回収用

集積・運搬カート

集積保管容器



*本体と蓋は別売です。
*シールは蓋に付属しています。



付属シール以外をご希望の場合は、別売の「分別ラベル」(P.74~P.75)をご覧ください。

収納量 (目安)
あきかん (350ml) PETボトル (500ml)
約75本 約40本

エコ分別カラーペール65(本体)
DS-252-065-0 JANコード 595504
¥4,600(税抜) 60ℓ

材質 ポリプロピレン(再生樹脂)
サイズ 本体のみ:約W333×D489×H560mm、
セット時:約W346×D489×H812mm
重量 本体のみ:約2.0kg、セット時:約3.0kg
元払単位 6台入×2ケース

●本体と蓋をセットでご注文の場合、元払単位は(6台)です。
●中袋にはポリ袋110G(P.75)が使用できます。
●市販の70ℓ用ポリ袋が使用できます。
●製品重量の98%再生素材使用

エコ分別カラーペール65(蓋)
¥3,800(税抜)

材質 ポリプロピレン(再生樹脂)
サイズ 約W346×D480×H270mm
重量 約1.0kg
元払単位 6個入×2ケース

品番	規格	色	JANコード
DS-252-311-4	一般ゴミ(オープン)	茶	595641
DS-252-312-2	もえるゴミ(オープン)	赤	595726
DS-252-322-2	もえるゴミ(プッシュ)	赤	596129
DS-252-313-3	もえないゴミ(オープン)	青	595832
DS-252-323-3	もえないゴミ(プッシュ)	青	596235
DS-252-314-8	プラスチック(オープン)	白	595986
DS-252-331-7	あきかん	紺	596471
DS-252-332-1	あきびん	緑	596518
DS-252-341-5	ペットボトル	灰	596655

●本体と蓋をセットでご注文の場合、元払単位は(6台)です。
●シール1枚入 ●製品重量の98%再生素材使用

収納量 (目安)
あきかん (350ml) PETボトル (500ml)
約115本 約60本

エコ分別カラーペール90(本体)
DS-252-090-0 JANコード 596808
¥6,200(税抜) 90ℓ

材質 ポリプロピレン(再生樹脂)
サイズ 本体のみ:約W395×D571×H648mm、
セット時:約W408×D571×H900mm
重量 本体のみ:約2.5kg、セット時:約3.9kg
元払単位 4台入×2ケース

●本体と蓋をセットでご注文の場合、元払単位は(4台)です。
●中袋にはポリ袋110G(P.75)が使用できます。
●市販の90ℓ用ポリ袋が使用できます。
●製品重量の98%再生素材使用

エコ分別カラーペール90(蓋)
¥4,800(税抜)

材質 ポリプロピレン(再生樹脂)
サイズ 約W408×D568×H270mm
重量 約1.4kg
元払単位 4個入×2ケース

品番	規格	色	JANコード
DS-252-411-4	一般ゴミ(オープン)	茶	596945
DS-252-412-2	もえるゴミ(オープン)	赤	597027
DS-252-422-2	もえるゴミ(プッシュ)	赤	597423
DS-252-413-3	もえないゴミ(オープン)	青	597133
DS-252-423-3	もえないゴミ(プッシュ)	青	597539
DS-252-414-8	プラスチック(オープン)	白	597287
DS-252-431-7	あきかん	紺	597775
DS-252-432-1	あきびん	緑	597812
DS-252-441-5	ペットボトル	灰	597959

●本体と蓋をセットでご注文の場合、元払単位は(4台)です。
●シール1枚入 ●製品重量の98%再生素材使用

50音順索引
P24~27

商品コード索引
P28~32

グリーンメンテナンス
P33~36

グリーン購入法適合品
リサイクル促進
塩ビ不使用
再生素材

おきゆうにやさしい
再生材料を使用
再生プラスチック98%
認定番号 第06128084号

おきゆうにやさしい
再生材料を使用
再生プラスチック98%
認定番号 第06128084号

42ℓ 45(セット時)

31ℓ 35(セット時)



転倒防止や整頓に役立つ
ペール専用ベースもあります。



※本体と蓋は別売です。
※シールは蓋に付属しています。

付属シール以外をご希望の場合は、別売の
「分別ラベル」(P.74~P.75)をご覧ください。

収納量 (目安)

あきかん (350ml)	PETボトル (500ml)
約40本	約20本

エコ別カラーペール35(本体)
DS-252-035-0 JANコード 593104
¥2,500(税抜) 31ℓ

材質 ポリプロピレン(再生樹脂)
サイズ 本体のみ約W267×D392×H470mm、
セット時約W280×D392×H620mm
重量 本体のみ約1.2kg、セット時約1.8kg
元払単位 10台入×2ケース

- 本体と蓋をセットでご注文の場合、元払単位は(10台)です。
- 中袋には専用中袋L(P.75)が使用できます。
- 市販の45ℓ用ポリ袋が使用できます。
- 製品重量の98%再生素材使用

グリーン購入法適合品
リサイクル促進
塩ビ不使用
再生素材



エコ別カラーペール35(蓋)
¥1,900(税抜)

材質 ポリプロピレン(再生樹脂)
サイズ 約W280×D384×H168mm
重量 約600g
元払単位 10個入×2ケース

品番	規格	色	JANコード
DS-252-111-4	一般ゴミ(オープン)	茶	593241
DS-252-112-2	もえるゴミ(オープン)	赤	593326
DS-252-122-2	もえるゴミ(プッシュ)	赤	593722
DS-252-113-3	もえないゴミ(オープン)	青	593432
DS-252-123-3	もえないゴミ(プッシュ)	青	593838
DS-252-114-8	プラスチック(オープン)	白	593586
DS-252-131-7	あきかん	紺	594071
DS-252-132-1	あきびん	緑	594118
DS-252-141-5	ペットボトル	灰	594255

- 本体と蓋をセットでご注文の場合、元払単位は(10台)です。
- シール1枚入 ●製品重量の98%再生素材使用

収納量 (目安)

あきかん (350ml)	PETボトル (500ml)
約55本	約30本

エコ別カラーペール45(本体)
DS-252-045-0 JANコード 594309
¥3,200(税抜) 42ℓ

材質 ポリプロピレン(再生樹脂)
サイズ 本体のみ約W288×D425×H520mm、
セット時約W300×D425×H686mm
重量 本体のみ約1.5kg、セット時約2.1kg
元払単位 8台入×2ケース

- 本体と蓋をセットでご注文の場合、元払単位は(8台)です。
- 中袋には専用中袋L(P.75)が使用できます。
- 市販の45ℓ用ポリ袋が使用できます。
- 製品重量の98%再生素材使用

グリーン購入法適合品
リサイクル促進
塩ビ不使用
再生素材



エコ別カラーペール45(蓋)
¥2,500(税抜)

材質 ポリプロピレン(再生樹脂)
サイズ 約W300×D417×H185mm
重量 約600g
元払単位 8個入×2ケース

品番	規格	色	JANコード
DS-252-211-4	一般ゴミ(オープン)	茶	594446
DS-252-212-2	もえるゴミ(オープン)	赤	594521
DS-252-222-2	もえるゴミ(プッシュ)	赤	594927
DS-252-213-3	もえないゴミ(オープン)	青	594637
DS-252-223-3	もえないゴミ(プッシュ)	青	595030
DS-252-214-8	プラスチック(オープン)	白	594781
DS-252-231-7	あきかん	紺	595276
DS-252-232-1	あきびん	緑	595313
DS-252-241-5	ペットボトル	灰	595450

- 本体と蓋をセットでご注文の場合、元払単位は(8台)です。
- シール1枚入 ●製品重量の98%再生素材使用

中が見えないスイング蓋です。



スイング蓋

32ℓ 30(セット時)

43ℓ 40(セット時)



※本体と蓋は別売です。
※シールは蓋に付属しています。

付属シール以外をご希望の場合は、別売の
「分別ラベル」(P.74~P.75)をご覧ください。

収納量 (目安)

あきかん (350ml)	PETボトル (500ml)
約40本	約20本

エコ別トラッシュペール30(本体)
DS-230-100-0 JANコード 560007
¥2,650(税抜) 32ℓ

材質 ポリプロピレン(再生樹脂)、ポリスチレン
サイズ 本体のみ約W270×D364×H470mm、
セット時約W285×D365×H570mm
重量 本体のみ約1.2kg、セット時約1.7kg
元払単位 10台入×2ケース

- 本体と蓋をセットでご注文の場合、元払単位は(10台)です。
- 中袋には専用中袋L(P.75)が使用できます。
- 市販の45ℓ用ポリ袋が使用できます。
- 製品重量の90%再生素材使用

グリーン購入法適合品
リサイクル促進
塩ビ不使用
再生素材



エコ別トラッシュペール30(蓋)
¥1,950(税抜)

材質 ポリプロピレン(再生樹脂)、ポリスチレン
サイズ 約W285×D365×H120mm
重量 約389g
元払単位 10個入×2ケース

品番	規格	色	JANコード
DS-230-201-4	一般ゴミ	茶	560144
DS-230-202-2	もえるゴミ	赤	560229
DS-230-203-3	もえないゴミ	青	560335
DS-230-204-6	新聞・雑誌	黄	560465
DS-230-205-7	あきかん	紺	560571
DS-230-206-1	あきびん	緑	560618
DS-230-208-5	ペットボトル	灰	560755
DS-230-209-8	プラスチック	白	560885

- 本体と蓋をセットでご注文の場合、元払単位は(10台)です。
- シール1枚入 ●製品重量の90%再生素材使用

収納量 (目安)

あきかん (350ml)	PETボトル (500ml)
約55本	約30本

エコ別トラッシュペール40(本体)
DS-230-400-0 JANコード 560908
¥3,350(税抜) 43ℓ

材質 ポリプロピレン(再生樹脂)
サイズ 本体のみ約W287×D400×H520mm、
セット時約W305×D400×H635mm
重量 本体のみ約1.6kg、セット時約2.2kg
元払単位 8台入×2ケース

- 本体と蓋をセットでご注文の場合、元払単位は(8台)です。
- 中袋には専用中袋L(P.75)が使用できます。
- 市販の45ℓ用ポリ袋が使用できます。
- 製品重量の90%再生素材使用

グリーン購入法適合品
リサイクル促進
塩ビ不使用
再生素材



エコ別トラッシュペール40(蓋)
¥2,150(税抜)

材質 ポリプロピレン(再生樹脂)、ポリスチレン
サイズ 約W305×D400×H130mm
重量 約469g
元払単位 8個入×2ケース

品番	規格	色	JANコード
DS-230-501-4	一般ゴミ	茶	561042
DS-230-502-2	もえるゴミ	赤	561127
DS-230-503-3	もえないゴミ	青	561233
DS-230-504-6	新聞・雑誌	黄	561363
DS-230-505-7	あきかん	紺	561479
DS-230-506-1	あきびん	緑	561516
DS-230-508-5	ペットボトル	灰	561653
DS-230-509-8	プラスチック	白	561783

- 本体と蓋をセットでご注文の場合、元払単位は(8台)です。
- シール1枚入 ●製品重量の90%再生素材使用

NEW
2016年 新製品

4種類の容量と5種類の蓋を組み合わせて 様々な分別のお手伝いをします。



ゴミを入れやすい
斜め上向きの投入口。
視認性の高い
青・赤・黄のカラーを
揃えました。



奥行きを約437mmに、高さを約700mm(#90は除く)に揃えて、統一感のあるスッキリした分別コーナーづくりができます。(表記は全て蓋をセットした時のサイズ)

収納量 (目安)

規格	あきかん(350mm)	PETボトル(500ml)
#30	約35本	約18本
#45	約55本	約28本
#70	約85本	約45本
#90	約105本	約56本

4カ国語表記の分別シール付(蓋に付属)



オプション
キャスターも取り付け可能

NEW
エコ
キャスター4個セット

規格 2輪ストッパー付
キャスター直径 40mm
元 払 単 位 12セット入×2ケース

品番	価格	JANコード
DS-220-700-0	¥3,000(税抜)	109886

エコ ダストボックス(本体)

材質 ポリプロピレン
規格色 オフホワイト
サイズ セット時:#30:約W210×D437×H700mm、#45:約W275×D437×H700mm、#70:約W390×D437×H700mm、#90:約W430×D437×H760mm
かぶせフタセット時:#30:約W210×D437×H580mm、#45:約W275×D437×H580mm、#70:約W390×D437×H580mm、#90:約W430×D437×H640mm
容量 #30:約33ℓ、#45:約46ℓ、#70:約70ℓ、#90:約88ℓ
重量 セット時:#30:約1.8kg、#45:約2.2kg、#70:約2.9kg、#90:約3.4kg
かぶせフタセット時:#30:約1.6kg、#45:約2.0kg、#70:約2.7kg、#90:約3.2kg

品番	規格	サイズ(本体のみ)	重量(本体のみ)	価格
DS-220-100-0	#30	W210×D430×H550mm	1.4kg	¥3,000(税抜)
DS-220-200-0	#45	W275×D430×H550mm	1.8kg	¥3,800(税抜)
DS-220-300-0	#70	W390×D430×H550mm	2.3kg	¥6,700(税抜)
DS-220-400-0	#90	W430×D430×H610mm	2.7kg	¥8,400(税抜)

●本体と蓋をセットでご注文の場合、元払単位は(※#30・#45:12台、#70・#90:8台)です。
●#30と#45の中袋には専用中袋(L.P.75)、#70と#90にはポリ袋110G(P.75)が使用できます。
●市販のポリ袋は#30・#45:45ℓ、#70:70ℓ、#90:70ℓ・90ℓのポリ袋が使用できます。

リサイクル促進 塩ビ不使用

エコ ダストボックス透明(本体)

材質 ポリプロピレン
サイズ セット時:#30:約W210×D437×H700mm、#45:約W275×D437×H700mm
容量 #30:約33ℓ、#45:約46ℓ
重量 セット時:#30:約1.8kg、#45:約2.2kg
元払単位 6台入×3ケース

品番	規格	サイズ(本体のみ)	重量(本体のみ)	価格
DS-220-500-0	#30	W210×D430×H550mm	1.4kg	¥3,200(税抜)
DS-220-600-0	#45	W275×D430×H550mm	1.8kg	¥4,000(税抜)

●本体と蓋をセットでご注文の場合、元払単位は12台です。
●#30と#45の中袋には専用中袋(L.P.75)が使用できます。
●#30・#45は市販の45ℓ用ポリ袋が使用できます。

リサイクル促進 塩ビ不使用

エコ ダストボックス#30(蓋)

材質 ポリプロピレン
サイズ 一般ゴミ用オープン・プッシュ、ピンカン用丸穴:約W210×D437×H166mm、かぶせフタ:約W210×D437×H45mm
元払単位 一般ゴミ用オープン・プッシュ、ピンカン用丸穴:12個入×2ケース
かぶせフタ:12個入×3ケース

品番	規格	規格色	重量(約)	価格	JANコード
DS-220-102-2	一般ゴミ用オープン	レッド	390g	¥2,500(税抜)	109558
DS-220-102-3	一般ゴミ用プッシュ	ブルー	400g	¥3,000(税抜)	109565
DS-220-103-3	ピンカン用丸穴	ブルー	390g	¥2,500(税抜)	109572
DS-220-104-6	ピンカン用丸穴	イエロー	390g	¥2,500(税抜)	109589
DS-220-105-8	かぶせフタ	オフホワイト	220g	¥1,600(税抜)	109596

●分別シール入(かぶせフタには付属していません。)
●本体と蓋をセットでご注文の場合、元払単位は12台です。

塩ビ不使用

エコ ダストボックス#70(蓋)

材質 ポリプロピレン
サイズ 一般ゴミ用オープン・プッシュ、ピンカン用丸穴:約W390×D437×H166mm、かぶせフタ:約W390×D437×H45mm
元払単位 一般ゴミ用オープン・プッシュ、ピンカン用丸穴:8個
かぶせフタ:8個入×2ケース

品番	規格	規格色	重量(約)	価格	JANコード
DS-220-302-2	一般ゴミ用オープン	レッド	590g	¥5,000(税抜)	109671
DS-220-302-3	一般ゴミ用プッシュ	ブルー	600g	¥5,900(税抜)	109688
DS-220-303-3	ピンカン用丸穴	ブルー	590g	¥5,000(税抜)	109695
DS-220-304-6	ピンカン用丸穴	イエロー	590g	¥5,000(税抜)	109701
DS-220-305-8	かぶせフタ	オフホワイト	410g	¥2,100(税抜)	109718

●分別シール入(かぶせフタには付属していません。)
●本体と蓋をセットでご注文の場合、元払単位は8台です。

塩ビ不使用

エコ ダストボックス#30透明(蓋)

材質 ポリプロピレン
サイズ 約W210×D437×H166mm
元払単位 12個入×2ケース

品番	規格	規格色	重量(約)	価格	JANコード
DS-220-502-2	一般ゴミ用オープン	レッド	390g	¥2,700(税抜)	109794
DS-220-502-3	一般ゴミ用プッシュ	ブルー	400g	¥3,200(税抜)	109800
DS-220-503-3	ピンカン用丸穴	ブルー	390g	¥2,700(税抜)	109817
DS-220-504-6	ピンカン用丸穴	イエロー	390g	¥2,700(税抜)	109824

●分別シール入
●本体と蓋をセットでご注文の場合、元払単位は12台です。

塩ビ不使用

エコ ダストボックス#45(蓋)

材質 ポリプロピレン
サイズ 一般ゴミ用オープン・プッシュ、ピンカン用丸穴:約W275×D437×H166mm、かぶせフタ:約W275×D437×H45mm
元払単位 一般ゴミ用オープン・プッシュ、ピンカン用丸穴:12個入×2ケース
かぶせフタ:12個入×3ケース

品番	規格	規格色	重量(約)	価格	JANコード
DS-220-202-2	一般ゴミ用オープン	レッド	460g	¥3,000(税抜)	109619
DS-220-202-3	一般ゴミ用プッシュ	ブルー	470g	¥3,600(税抜)	109626
DS-220-203-3	ピンカン用丸穴	ブルー	460g	¥3,000(税抜)	109633
DS-220-204-6	ピンカン用丸穴	イエロー	460g	¥3,000(税抜)	109640
DS-220-205-8	かぶせフタ	オフホワイト	280g	¥1,700(税抜)	109657

●分別シール入(かぶせフタには付属していません。)
●本体と蓋をセットでご注文の場合、元払単位は12台です。

塩ビ不使用

エコ ダストボックス#90(蓋)

材質 ポリプロピレン
サイズ 一般ゴミ用オープン・プッシュ、ピンカン用丸穴:約W430×D437×H166mm、かぶせフタ:約W430×D437×H45mm
元払単位 一般ゴミ用オープン・プッシュ、ピンカン用丸穴:8個
かぶせフタ:8個入×2ケース

品番	規格	規格色	重量(約)	価格	JANコード
DS-220-402-2	一般ゴミ用オープン	レッド	630g	¥6,500(税抜)	109732
DS-220-402-3	一般ゴミ用プッシュ	ブルー	640g	¥7,500(税抜)	109749
DS-220-403-3	ピンカン用丸穴	ブルー	630g	¥6,500(税抜)	109756
DS-220-404-6	ピンカン用丸穴	イエロー	630g	¥6,500(税抜)	109763
DS-220-405-8	かぶせフタ	オフホワイト	450g	¥3,000(税抜)	109770

●分別シール入(かぶせフタには付属していません。)
●本体と蓋をセットでご注文の場合、元払単位は8台です。

塩ビ不使用

エコ ダストボックス#45透明(蓋)

材質 ポリプロピレン
サイズ 約W275×D437×H166mm
元払単位 12個入×2ケース

品番	規格	規格色	重量(約)	価格	JANコード
DS-220-602-2	一般ゴミ用オープン	レッド	460g	¥3,100(税抜)	109848
DS-220-602-3	一般ゴミ用プッシュ	ブルー	470g	¥3,800(税抜)	109855
DS-220-603-3	ピンカン用丸穴	ブルー	460g	¥3,100(税抜)	109862
DS-220-604-6	ピンカン用丸穴	イエロー	460g	¥3,100(税抜)	109879

●分別シール入
●本体と蓋をセットでご注文の場合、元払単位は12台です。

塩ビ不使用

- スチール製層入(屋外用)
- グランドコーナー
- プレート分別用蓋 袋ストッパー
- スチール製層入(屋内用)
- ステンレス製層入
- 樹脂製層入
- 分別ラベルゴミ袋
- 古紙分別用
- コンテナボックス
- 資源ゴミ回収ボックス
- カップ回収用
- 集積・運搬カート
- 集積保管容器

- 50音順索引 P24~27
- 商品コード索引 P28~32
- グリーンディング P33~36

奥行のない場所にもスッキリ置ける薄型です。



ペールベース(P.73)にセットした使用例

収納量 (目安)	
あきかん (350ml)	PETボトル (500ml)
約60本	約30本



シャン470エコOPW (蓋)

¥2,410(税抜)

材質 ポリプロピレン (再生樹脂)
 サイズ 約W420×D310×H160mm
 重量 約390g
 元払単位 8個入×2ケース

品番	規格	色	JANコード
DS-223-140-7	あきかん	紺	618272
DS-223-141-1	あきびん	緑	617619
DS-223-142-4	一般ゴミ	茶	617947
DS-223-143-6	新聞・雑誌	黄	618166
DS-223-144-2	もえないゴミ	赤	617725
DS-223-145-3	もえないゴミ	青	617831
DS-223-146-5	ペットボトル	灰	618050
DS-223-147-8	プラスチック	白	618388

●本体と蓋をセットでご注文の場合、元払単位は(8台)です。
 ●シール1枚入 ●製品重量の60%再生素材使用

シャン470エコOPW (本体)

DS-223-047-0

JANコード 617503

¥3,090(税抜)

47ℓ

材質 ポリプロピレン (再生樹脂)
 サイズ 本体のみ:約W415×D300×H560mm、
 セット時:約W420×D310×H690mm
 重量 本体のみ:約1.5kg、セット時:約1.9kg
 元払単位 8台入×2ケース

●本体と蓋をセットでご注文の場合、元払単位は(8台)です。
 ●市販の45ℓ用ポリ袋が使用できます。●製品重量の60%再生素材使用

リサイクル促進 塩ビ不使用 再生素材

付属シール以外をご希望の場合は、別売の「分別ラベル」(P.74~P.75)をご覧ください。

※本体と蓋は別売です。※シールは蓋に付属しています。



もえるゴミ:赤 あきびん:緑 一般ゴミ:茶 新聞・雑誌:黄 もえないゴミ:青 ペットボトル:灰 プラスチック:白



袋止め

これ1台で2分別できる、スリム&カラフルな屑入。



あき缶を

ペットボトルを



エコダスターTT#45 本体

DS-458-045-0

¥3,680(税抜)

45ℓ

材質 本体:ポリ袋止め部:再生ポリプロピレン
 サイズ 本体のみ:約W340×D445×H570mm、
 セット時:約W345×D445×H765mm

重量 約2kg
 元払単位 5台入×2ケース

●市販の45ℓ用ポリ袋が使用できます。
 ●製品重量の74~75%再生素材使用

エコダスターTT#60 本体

DS-458-060-0

¥4,310(税抜)

60ℓ

材質 本体:ポリ袋止め部:再生ポリプロピレン
 サイズ 本体のみ:約W370×D480×H620mm、
 セット時:約W375×D480×H810mm

重量 約2.4kg
 元払単位 5台入×2ケース

●中袋にはポリ袋110G(P.75)が使用できます。
 ●市販の70ℓ用ポリ袋が使用できます。
 ●製品重量の74~75%再生素材使用

エコダスターTT#45 蓋

¥2,940(税抜)

材質 再生ポリプロピレン
 サイズ 約W345×D430×H215mm
 元払単位 5個入×2ケース

品番	規格	色	重量(約)
DS-458-245-1	W丸アナ	グリーン×ブルー	570g
DS-458-245-2	丸アナ×角アナ	グリーン×イエロー	555g
DS-458-245-3	W角アナ	レッド×イエロー	524g
DS-458-245-4	Wフラップ	レッド×イエロー	554g

●分別シール入 ●製品重量の74~75%再生素材使用

エコダスターTT#60 蓋

¥3,260(税抜)

材質 再生ポリプロピレン
 サイズ 約W375×D465×H215mm
 元払単位 5個入×2ケース

品番	規格	色	重量(約)
DS-458-360-1	W丸アナ	グリーン×ブルー	633g
DS-458-360-2	丸アナ×角アナ	グリーン×イエロー	608g
DS-458-360-3	W角アナ	レッド×イエロー	585g
DS-458-360-4	Wフラップ	レッド×イエロー	645g

●分別シール入 ●製品重量の74~75%再生素材使用



仕切り部品

分別シール(付属)



丸アナ×角アナ Wフラップ

グリーン購入法適合品
 リサイクル促進
 塩ビ不使用
 再生素材



認定番号 第06128086号

※本体と蓋は別売です。
 お問い合わせ: 株式会社vlast <http://vlast.co/>

屑入

樹脂製屑入

スチール製屑入 (屋外用)

グラブコーナー

プレート
 分別用蓋
 袋ストッパー

スチール製屑入 (屋内用)

ステンレス製屑入

樹脂製屑入

分別ラベル
 ゴミ袋

古紙分別用

コンテナボックス

資源ゴミ
 回収ボックス

カップ回収用

集積・運搬カート

集積保管容器

50音順索引
 P24~27

商品コード索引
 P28~32

グレード別索引
 P33~36

内容物が見える、透明タイプの屑入で分別モラルの向上やテロ対策におすすすめ。



袋止め付



分別シール付 (点字付) 表示シール付 (点字なし)



収納量 (目安)
あきかん (350ml) PETボトル (500ml)
約45本 約23本

収納量 (目安)
あきかん (350ml) PETボトル (500ml)
約57本 約30本

35ℓ



#35・一般用 レッド

45ℓ



#45・ペットボトルキャップ用 グリーン



ペットボトル用 グリーン

ピン用 ブルー

カン用 イエロー

透明エコダスター#35

¥7,560 (税抜) 35ℓ

材質 本体・フタキャップ再生PET、袋止めPP
サイズ 約W336×D403×H625mm
重量 約2kg
元払単位 4台

品番	規格
DS-459-035-0	ペットボトルキャップ用 グリーン
DS-459-035-1	ペットボトル用 グリーン
DS-459-035-2	一般用 レッド
DS-459-035-3	ピン用 ブルー
DS-459-035-5	カン用 イエロー

- 分別シール入
- 表示シール入 (ペットボトルキャップ用のみ)
- 中袋には専用中袋L (P.75) が使用できます。
- 市販の45ℓ用ポリ袋が使用できます。
- 製品重量の約52%再生素材使用

リサイクル促進
塩ビ不使用
再生素材
PET再利用品



再生材料を使用
再生プラスチック52%
認定番号 第04128010号

透明エコダスター#45

¥7,880 (税抜) 45ℓ

材質 本体・フタキャップ再生PET、袋止めPP
サイズ 約W336×D403×H765mm
重量 約2kg
元払単位 4台

品番	規格
DS-459-045-0	ペットボトルキャップ用 グリーン
DS-459-045-1	ペットボトル用 グリーン
DS-459-045-2	一般用 レッド
DS-459-045-3	ピン用 ブルー
DS-459-045-5	カン用 イエロー

- 分別シール入
- 表示シール入 (ペットボトルキャップ用のみ)
- 市販の45ℓ用ポリ袋が使用できます。
- 製品重量の約52%再生素材使用

リサイクル促進
塩ビ不使用
再生素材
PET再利用品



再生材料を使用
再生プラスチック52%
認定番号 第04128010号

どこにでも置ける小さなPETボトルキャップ回収容器。



15ℓ

約850個のキャップが入ります。



グリーン

ピンク

透明エコダスター ミニ
ペットボトルキャップ用

DS-459-000

オープン価格 15ℓ

材質 再生PET
サイズ 約W226×D303×H366mm
規格色 グリーン・ピンク
重量 約1kg
元払単位 4台入×2ケース

色コード/1.グリーン 7.ピンク
●製品重量の約64%再生素材使用

リサイクル促進
塩ビ不使用
再生素材
PET再利用品



再生材料を使用
再生プラスチック64%
認定番号 第04128010号

中身が見える半透明の屑入。分別の意識を高め、不審物のチェックもしやすくなります。

60ℓ

65N・オープン (セット時)



90ℓ

90N・プッシュ (セット時)



※本体と蓋は別売です。
※シールは蓋に付属しています。

収納量 (目安)
あきかん (350ml) PETボトル (500ml)
約75本 約40本

分別リサイクルペール65N (本体)

DS-256-065-0 JANコード 701608

¥4,900 (税抜) 60ℓ

材質 ポリプロピレン
サイズ 本体のみ:約W333×D489×H560mm、
セット時:約W346×D489×H812mm
重量 本体のみ:約2.0kg、セット時:約3.0kg
元払単位 6台入×2ケース

- 本体と蓋をセットでご注文の場合、元払単位は(6台)です。
- 中袋にはポリ袋110G (P.75) が使用できます。
- 市販の70ℓ用ポリ袋が使用できます。

分別リサイクルペール65N (蓋)

¥4,000 (税抜)

材質 ポリプロピレン
サイズ 約W346×D480×H270mm
重量 約1.0kg
元払単位 6個入×2ケース

品番	規格	色	JANコード
DS-256-111-0	オープン	赤	701806
DS-256-122-0	プッシュ	青	701905

- 本体と蓋をセットでご注文の場合、元払単位は(6台)です。
- 分別シール入

リサイクル促進 塩ビ不使用

収納量 (目安)
あきかん (350ml) PETボトル (500ml)
約115本 約60本

分別リサイクルペール90N (本体)

DS-256-090-0 JANコード 701707

¥6,500 (税抜) 90ℓ

材質 ポリプロピレン
サイズ 本体のみ:約W395×D571×H648mm、
セット時:約W408×D571×H900mm
重量 本体のみ:約2.5kg、セット時:約3.9kg
元払単位 4台入×2ケース

- 本体と蓋をセットでご注文の場合、元払単位は(4台)です。
- 中袋にはポリ袋110G (P.75) が使用できます。
- 市販の90ℓ用ポリ袋が使用できます。

分別リサイクルペール90N (蓋)

¥5,100 (税抜)

材質 ポリプロピレン
サイズ 約W408×D568×H270mm
重量 約1.4kg
元払単位 4個入×2ケース

品番	規格	色	JANコード
DS-256-211-0	オープン	赤	702001
DS-256-222-0	プッシュ	青	702100

- 本体と蓋をセットでご注文の場合、元払単位は(4台)です。
- 分別シール入

リサイクル促進 塩ビ不使用

付属シール以外をご希望の場合は、別売の「分別ラベル」(P.74~P.75)をご覧ください。

分別シール (蓋に付属)



袋止め



中身が確認しやすい



50音順索引 P24~27

商品コード索引 P28~32

グリーンメンテナンス P33~36

ワンプッシュで蓋が大きく開き、
ゴミが入れやすい層入です。



エコテラシヤン

材質	ポリプロピレン(再生樹脂)	重量	32:約1.5kg、67:約2.8kg		
規格色	青	容量	32:約32ℓ、67:約67ℓ		
品番	規格	サイズ(約)	価格	元払単位	JANコード
DS-222-032-3	32	W330×D330×H470mm	¥4,820(税抜)	6台	424309
DS-222-067-3	67	W435×D410×H585mm	¥8,160(税抜)	4台	424408

- 中袋は32に専用中袋L(P.75)、67にポリ袋110G(P.75)が使用できます。
- 32には45ℓ用、67には90ℓ用の市販のポリ袋が使用できます。
- 製品重量の70%再生素材使用

グリーン購入法適合品 塩ビ不使用 再生素材

ワンプッシュで簡単オープン

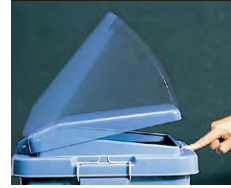

ゴミを捨てやすい、
屋根型スイング蓋の定番層入です。

21.5ℓ (セット時) 215 36ℓ (セット時) 360 47.5ℓ (セット時) 475



※本体と蓋は別売です。

エコシヤンA(本体)

材質	ポリプロピレン(再生樹脂)	規格色	青
セットサイズ	215:約W326×D228×H517mm、360:約W381×D280×H633mm、475:約W419×D310×H690mm	重量	(セット時) 215:約1.2kg、360:約1.9kg、475:約2.3kg
重量	(本体) 215:約1.0kg、360:約1.5kg、475:約1.9kg	元払単位	215:12台入×2ケース、360:10台入×2ケース、475:8台入×2ケース

品番	規格	サイズ(本体のみ約)	容量(約)	価格	JANコード
DS-218-621-3	215	W326×D228×H423mm	21.5ℓ	¥2,310(税抜)	591438
DS-218-636-3	360	W381×D280×H515mm	36ℓ	¥3,140(税抜)	591636
DS-218-647-3	475	W419×D310×H553mm	47.5ℓ	¥3,820(税抜)	591834

- 本体と蓋をセットでご注文の場合、元払単位は(215:12台)(360:10台)(475:8台)です。
- 中袋は215と360に専用中袋L(P.75)が使用できます。
- 市販のポリ袋は215に35ℓ、360に45ℓ、475に70ℓ用が使用できます。
- 製品重量の60%再生素材使用

塩ビ不使用 再生素材

エコシヤンA(蓋)

材質	ポリプロピレン(再生樹脂)	元払単位	215:12台入×2ケース、360:10台入×2ケース、475:8台入×2ケース
----	---------------	------	--

品番	規格	サイズ(蓋のみ約)	重量(約)	価格	JANコード
DS-218-721-3	215	W326×D228×H120mm	273g	¥1,310(税抜)	591537
DS-218-736-3	360	W381×D280×H148mm	407g	¥1,730(税抜)	591735
DS-218-747-3	475	W419×D310×H164mm	496g	¥2,040(税抜)	591933

- 本体と蓋をセットでご注文の場合、元払単位は(215:12台)(360:10台)(475:8台)です。
- 製品重量の60%再生素材使用

堅牢で業務用に最適な容器。お好みの容量・サイズ・タイプからお選びください。



GK容器 角(本体)

※本体と蓋は別売です。

材質	本体:ポリプロピレン、ストッパー:ステンレス
規格色	ブルー
セットサイズ	40型:約W284×D416×H562mm、50型:約W305×D449×H604mm、70型:約W342×D503×H673mm
重量	(本体のみ) 40型:約1.4kg、50型:約1.7kg、70型:約2.5kg
	(セット時) 40型:約1.7kg、50型:約2kg、70型:約2.9kg

品番	規格	サイズ(本体のみ約)	容量(約)	価格	元払単位
DS-457-040-3	40型	W278×D416×H504mm	42ℓ	¥3,730(税抜)	8台入×2ケース
DS-457-050-3	50型	W301×D449×H545mm	53ℓ	¥4,440(税抜)	8台
DS-457-070-3	70型	W338×D503×H604mm	74ℓ	¥6,200(税抜)	6台

- 本体と蓋をセットでご注文の場合、元払単位は(40型:8台)(50型:8台)(70型:6台)です。
- 中袋は50型と70型にポリ袋110G(P.75)が使用できます。
- 市販のポリ袋は40型・50型に70ℓ用、70型に90ℓ用が使用できます。

塩ビ不使用

GK容器 角(蓋)

材質	ポリプロピレン				
品番	規格	サイズ(蓋のみ約)	重量(約)	価格	元払単位
DS-457-240-3	40型	W284×D407×H77mm	279g	¥1,070(税抜)	8個入×2ケース
DS-457-250-3	50型	W305×D438×H78mm	312g	¥1,260(税抜)	8個
DS-457-270-3	70型	W342×D492×H83mm	379g	¥1,770(税抜)	6個

- 本体と蓋をセットでご注文の場合、元払単位は(40型:8台)(50型:8台)(70型:6台)です。

塩ビ不使用

GK容器 丸(本体)

※本体と蓋は別売です。

材質	ポリエチレン
規格色	ブルー
セットサイズ	45型:約φ460×H565mm、75型:約φ530×H675mm、90型:約φ555×H720mm
重量	(本体のみ) 45型:約1.7kg、75型:約3kg、90型:約3.3kg
	(セット時) 45型:約2.2kg、75型:約3.8kg、90型:約4.1kg

品番	規格	サイズ(本体のみ約)	容量(約)	価格	元払単位
DS-457-145-3	45型	φ430×H480mm	45ℓ	¥3,820(税抜)	10台
DS-457-175-3	75型	φ500×H565mm	75ℓ	¥6,720(税抜)	5台
DS-457-190-3	90型	φ520×H610mm	85ℓ	¥7,600(税抜)	5台

- 本体と蓋をセットでご注文の場合、元払単位は(45型:10台)(75型:5台)(90型:5台)です。
- 中袋は75型と90型にポリ袋110G(P.75)が使用できます。
- 市販のポリ袋は45型・75型に70ℓ用、90型に90ℓ用が使用できます。

塩ビ不使用

GK容器 丸(蓋)

材質	ポリエチレン				
品番	規格	サイズ(蓋のみ約)	重量(約)	価格	元払単位
DS-457-345-3	45型	φ460×H115mm	490g	¥1,520(税抜)	10個
DS-457-375-3	75型	φ530×H145mm	810g	¥2,140(税抜)	5個
DS-457-390-3	90型	φ555×H140mm	840g	¥2,840(税抜)	5個

- 本体と蓋をセットでご注文の場合、元払単位は(45型:10台)(75型:5台)(90型:5台)です。

塩ビ不使用

スチール製層入 (屋外用)

グランドコーナー

プレート 分別用蓋 袋ストッパー

スチール製層入 (屋内用)

ステンレス製層入

樹脂製層入

分別ラベル ゴミ袋

古紙分別用

コンテナボックス

資源ゴミ 回収ボックス

カップ回収用

集積・運搬カート

集積保管容器

50音順索引 P24~27

商品コード索引 P28~32

グリーンメンテナンス P33~36

中身が見えないスイング蓋タイプ。

投入口の小さい蓋付、3色から選べます。



シャン315エコ
DS-218-531

¥4,290(税抜) 31.5ℓ

材質 ポリプロピレン(再生樹脂)
サイズ セット:約W260×D390×H577mm、
本体のみ:約W255×D374×H464mm
規格色 ストーンブルー・ストーングレー
重量 約1.5kg
元払単位 10台

- 色コード/3.ストーンブルー 5.ストーングレー
●中袋には専用中袋L(P.75)が使用できます。
●市販の45ℓ用ポリ袋が使用できます。
●製品重量の60%再生素材使用

塩ビ不使用 再生素材

規格色	JANコード
ストーンブルー	537030
ストーングレー	537054

シャン420エコ
DS-218-542

¥5,080(税抜) 42ℓ

材質 ポリプロピレン(再生樹脂)
サイズ セット:約W282×D430×H627mm、
本体のみ:約W282×D409×H505mm
規格色 ストーンブルー・ストーングレー
重量 約1.8kg
元払単位 8台

- 色コード/3.ストーンブルー 5.ストーングレー
●中袋には専用中袋L(P.75)が使用できます。
●市販の45ℓ用ポリ袋が使用できます。
●製品重量の60%再生素材使用

塩ビ不使用 再生素材

規格色	JANコード
ストーンブルー	537139
ストーングレー	537153

シャン360エコ
DS-218-336

¥4,500(税抜) 36ℓ

材質 ポリプロピレン(再生樹脂)
サイズ セット:約W385×D278×H556mm、
本体のみ:約W383×D270×H515mm
規格色 ライトブルー・ダークグレー・ライトグレー
重量 約2kg
元払単位 8台

- 色コード/5.ライトブルー 7.ダークグレー 8.ライトグレー
●中袋には専用中袋L(P.75)が使用できます。
●市販の45ℓ用ポリ袋が使用できます。
●再生ポリプロピレン60%使用

塩ビ不使用 再生素材

規格色	JANコード
ライトブルー	262451
ダークグレー	262475
ライトグレー	262482

シャン475エコ
DS-218-347

¥5,550(税抜) 47.5ℓ

材質 ポリプロピレン(再生樹脂)
サイズ セット:約W429×D312×H601mm、
本体のみ:約W427×D302×H553mm
規格色 ライトブルー・ダークグレー・ライトグレー
重量 約2.5kg
元払単位 6台

- 色コード/5.ライトブルー 7.ダークグレー 8.ライトグレー
●中袋には専用中袋L(P.75)が使用できます。
●市販の70ℓ用ポリ袋が使用できます。
●再生ポリプロピレン60%使用

塩ビ不使用 再生素材

規格色	JANコード
ライトブルー	262550
ダークグレー	262574
ライトグレー	262581



シャン65エコ
DS-203-065

¥840(税抜) 6.5ℓ

材質 ポリプロピレン(再生樹脂)
サイズ 約W180×D180×H314mm
規格色 ライトグレー・ブラック
重量 約352g
元払単位 30台入×2ケース

- 色コード/8.ライトグレー 9.ブラック
●再生ポリプロピレン100%使用
●市販の10ℓ用ポリ袋が使用できます。

グリーン購入法適合品 塩ビ不使用 再生素材

規格色	JANコード
ライトグレー	559582
ブラック	559599



シャン120エコ
DS-203-012

¥1,360(税抜) 12ℓ

材質 ポリプロピレン(再生樹脂)
サイズ 約W209×D209×H419mm
規格色 ライトグレー・ブラック
重量 約544g
元払単位 18台入×2ケース

- 色コード/8.ライトグレー 9.ブラック
●再生ポリプロピレン100%使用
●市販の10ℓ用ポリ袋が使用できます。

グリーン購入法適合品 塩ビ不使用 再生素材

規格色	JANコード
ライトグレー	559681
ブラック	559698



シャン132エコ
DS-218-113

¥6,910(税抜) 13.2ℓ

材質 ポリプロピレン(再生樹脂)
サイズ 約W213×D375×H429mm
規格色 ダークグレー・ライトグレー
重量 約2.3kg
元払単位 1台入×4ケース

- 色コード/7.ダークグレー 8.ライトグレー
●市販の20ℓ用ポリ袋が使用できます。
●再生ポリプロピレン60%使用

塩ビ不使用 再生素材

規格色	JANコード
ダークグレー	411576
ライトグレー	411583

その他の衛生的なステンレス製 ➔ P.150
ペダルタイプも
ございます。



30ℓ・45ℓ・60ℓの大容量 ➔ P.151



スチール製屑入
(屋外用)

グラボコーナー

プレート
分別用蓋
袋ストッパー

スチール製屑入
(屋内用)

ステンレス製
屑入

樹脂製屑入

分別ラベル
ゴミ袋

古紙分別用

コンテナボックス

資源ゴミ
回収ボックス

カップ回収用

集積・運搬カート

集積保管容器

50音順索引
P24~27

商品コード索引
P28~32

グリーン購入法
P33~36



83-ライトグレー



100-ライトグレー



45-ストーンベージュ



90-ストーンベージュ

シャン83エコ

DS-218-408-8 JANコード 389080

¥1,450(税抜) 8.3ℓ

材質 ポリプロピレン(再生樹脂)
 サイズ 約W152×D240×H262mm
 規格色 ライトグレー
 重量 約520g
 元払単位 24台

- 再生ポリプロピレン60%使用
- 市販の10ℓ用ポリ袋が使用できます。

塩ビ不使用 再生素材

シャン100エコ

DS-218-410

¥2,200(税抜) 10ℓ

材質 ポリプロピレン(再生樹脂)
 サイズ 約W167×D257×H380mm
 規格色 ライトブラウン・ライトグレー
 重量 約830g
 元払単位 18台

- 再生ポリプロピレン60%使用
- 市販の10ℓ用ポリ袋が使用できます。

塩ビ不使用 再生素材

規格色	JANコード
★ ライトブラウン	389141
ライトグレー	389189

シャン45エコ

DS-203-845

¥700(税抜) 4.5ℓ

材質 ポリプロピレン(再生樹脂)
 サイズ 約W123×D234×H300mm
 規格色 ストーンベージュ・ストーングレー
 重量 約355g
 元払単位 20台入×2ケース

- 再生ポリプロピレン100%使用
- 市販の10ℓ用ポリ袋が使用できます。

グリーン購入法適合品 塩ビ不使用 再生素材

規格色	JANコード
ストーンベージュ	559742
ストーングレー	559759

シャン90エコ

DS-203-890

¥950(税抜) 9ℓ

材質 ポリプロピレン(再生樹脂)
 サイズ 約W146×D282×H380mm
 規格色 ストーンベージュ・ストーングレー
 重量 約584g
 元払単位 20台入×2ケース

- 再生ポリプロピレン100%使用
- 市販の10ℓ用ポリ袋が使用できます。

グリーン購入法適合品 塩ビ不使用 再生素材

規格色	JANコード
ストーンベージュ	559841
ストーングレー	559858

抗菌加工で衛生的な、つや消しの乾漆タイプ屑入。

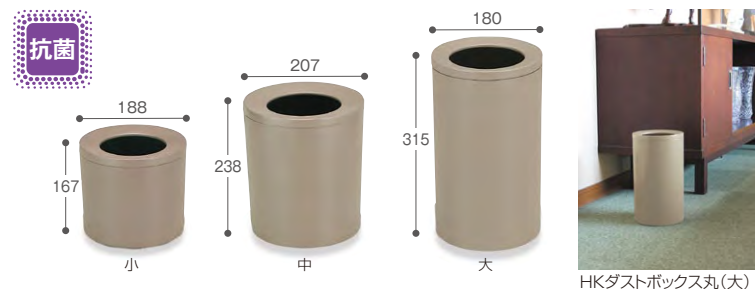

HKダストボックス丸(大)

HKダストボックス丸

材質 ABS樹脂
 規格色 ベージュ
 容量 小:4.6ℓ、中:8ℓ
 重量 小:約478g、中:約688g、大:約733g

品番	規格	サイズ(約)	価格	元払単位	JANコード
DS-209-410-5	小	φ188×H167mm	¥3,600(税抜)	20個	497051
DS-209-420-5	中	φ207×H238mm	¥4,600(税抜)	20個	497150
DS-209-430-5	大	φ180×H315mm	¥5,700(税抜)	10個	497259

- 抗菌加工 ●小・中・大すべて、市販の10ℓ用ポリ袋が使用できます。

塩ビ不使用

再生樹脂からできたシンプルな小型屑入。



ちきゅうにやさしい
 再生材料を使用
 再生プラスチック100%
 認定番号 第06128067号

エコプラ屑入

材質 ポリプロピレン(再生樹脂)
 サイズ 約φ238×φ200×H278mm
 規格色 青・灰

品番	容量(約)	重量(約)	価格	元払単位
DS-215-000	9.5ℓ	400g	¥800(税抜)	10個入×4ケース

色コード/3.青 6.灰
 ●市販の10ℓ用ポリ袋が使用できます。
 ●再生ポリプロピレン100%使用

規格色	JANコード
青	153933
灰	153964

グリーン購入法適合品 塩ビ不使用 再生素材

リアルなレザーの質感を再現した屑入。 シンプルなデザインで、上品な空間を演出したい時におすすめです。

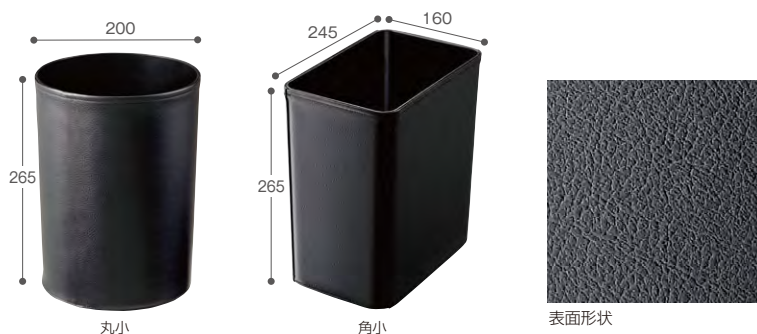

丸小

角小

表面形状

NEW

レザー調屑入 黒

材質 本体:ポリスチレン、カバー:塩化ビニール
 規格色 黒
 容量 丸型 小:6.5ℓ、角型 小:8.3ℓ
 重量 丸型 小:約615g、角型 小:約747g

品番	規格	価格	元払単位
DS-239-001-0	丸小	¥1,800(税抜)	8台入×3ケース
DS-239-002-0	角小	¥2,200(税抜)	8台入×3ケース

- 市販の10ℓ用ポリ袋が使用できます。

50音順索引

P24~27

商品コード索引

P28~32

グリーンメンテナンス

P33~36

ペールベース

数台のペールをお好みの並びで連結させて設置できます。



角が丸くなっているので壁面などを傷つけにくい。

安定性が高く、360°自由に動くので、本体をひたすら壁面に寄せられることもできます。

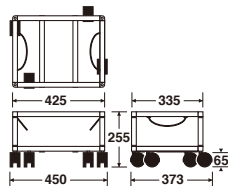

ペールを固定するストッパーバーを安定した位置に両サイドから固定します。外す時はペールを軽く持ち上げるだけで取り出せます。



樹脂ジョイント 縦・横・L型・T型・サークル型など、自由な並びに組み合わせて使用できます。

対応商品

- エコ分別カラーペール35・45…P.65
- エコ分別ラッシュペール30・40…P.65
- シャン470エコOPW…P.67
- エコシャンA360・A475…P.70
- エコテラシャン32…P.70
- シャン315エコ…P.71
- シャン420エコ…P.71
- シャン360エコ…P.71
- シャン475エコ…P.71
- おむつペール…P.157

ペールベース

お客様組立

材質 本体:角パイプ(スチールに粉体塗装)、ジョイント:ポリプロピレン(再生樹脂)、キャスター:φ50双輪ナイロンキャスター、樹脂ジョイント:ナイロン、ストッパーバー:ステンレス
サイズ 約W425×D335×H255mm
重量 約3.2kg

品番	価格	元払単位	JANコード
DS-246-100-0	¥15,000(税抜)	1台入×2ケース	681504

- お客様組立商品
- 樹脂ジョイント2個付
- ジョイント:再生ポリプロピレン100%使用
- 連結した状態での移動はしないでください。

グリーン購入法適合品 塩ビ不使用 再生素材 特許登録済

オプション 連結用の部品です。

ペールベース樹脂ジョイント(2個入)

受注生産

材質 ナイロン

品番	価格	JANコード
DS-246-101-0	¥790(税抜)	681603

- 受注生産品です。ご注文の際は納期をご確認ください。
- 運賃は別途申し受けます。

多分別回収ワゴン

一般ゴミ・紙類・雑誌・小物などの回収を一台でサポート。
2つのアイテムを組み合わせることで様々な回収ニーズに対応します。

フレーム



UFリサイクルワゴン(フレーム)★

お客様組立

DS-579-030-0 JANコード 895208

¥55,000(税抜)

材質 本体フレーム:スチールパイプにクロームメッキ

サイズ 約W1263×D400×H900mm

キャスター直径 75mm

重量 約11kg

元払単位 1台

●お客様組立商品

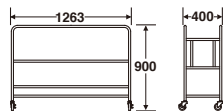

コンテナ

A3サイズまでの用紙が回収可能。



コンテナ1個あたり
約25ℓ×3

コンテナ付ホルダー3段(UFリサイクルワゴン用)★

お客様組立

DS-579-031-0 JANコード 895307

¥52,000(税抜)

材質 ユニット:スチールにクロームメッキ、コンテナ容器:ポリプロピレン

サイズ ユニット:約W541×D413×H765mm、

コンテナ容器:約W508×D352×H175mm

容量 コンテナ1個約25ℓ

重量 約10kg

元払単位 1台

●UFリサイクルワゴン(フレーム)に2セットまで取り付け可能。

●お客様組立商品 ●蓋付



組み合わせ例



●UFリサイクルワゴン(フレーム) ¥55,000(税抜)

●コンテナ付ホルダー3段(UFリサイクルワゴン用) ¥52,000(税抜)

●エコ分別カラーペール45(本体+蓋)×2 → P.65 ¥11,400(税抜)

セット合計 ¥118,400(税抜)



●UFリサイクルワゴン(フレーム) ¥55,000(税抜)

●エコ分別カラーペール45(本体)×4 → P.65 ¥12,800(税抜)

セット合計 ¥67,800(税抜)



●UFリサイクルワゴン(フレーム) ¥55,000(税抜)

●コンテナ付ホルダー3段(UFリサイクルワゴン用) ¥52,000(税抜)

●システムカート(袋E) 75ℓ×2 → P.88 ¥14,000(税抜)

セット合計 ¥121,000(税抜)



下記の屑入・袋をセットできます。
エコ分別カラーペール35・45(本体) (蓋) → P.65
シャン475エコ → P.71
システムカート(エコ袋)・(袋E) → P.88

お問い合わせ: 株式会社vlast <http://vlast.co/>

屑入

樹脂製屑入

スチール製屑入(屋外用)

グラブコーナー

プレート

分別用蓋

袋ストッパー

スチール製屑入(屋内用)

ステンレス製屑入

樹脂製屑入

分別ラベル

ゴミ袋

古紙分別用

コンテナボックス

資源ゴミ

回収ボックス

カップ回収用

集積・運搬カート

集積保管容器

50音順索引

P24~27

商品コード索引

P28~32

グリーンリテック

P33~36

分別ラベル

分別回収に欠かせない便利な表示シール。種類も豊富に揃っています。

層入

分別ラベル・ゴミ袋

屋外・屋内用 汚れにくいラミネート加工



グローバル表示に対応した4か国語表記ラベル

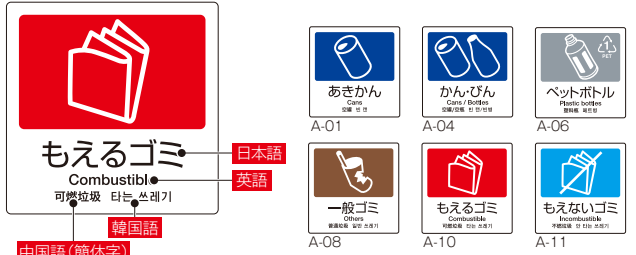

分別ラベルA 4か国語 (1枚)

NEW

¥630(税抜)

材質 透明ラミネート

品番	規格	表示	JANコード	品番	規格	表示	JANコード
DS-247-501-7	A-01	あきかん	109909	DS-247-508-4	A-08	一般ゴミ	109930
DS-247-504-7	A-04	かん・びん	109916	DS-247-510-2	A-10	もえるゴミ	109947
DS-247-506-5	A-06	ペットボトル	109923	DS-247-511-3	A-11	もえないゴミ	109954

リサイクル促進

分別ラベルA (1枚)

¥580(税抜)

材質 合成紙+耐候性ラミネート サイズ W160×H160mm

品番	規格	表示	JANコード	品番	規格	表示	JANコード
DS-247-001-7	A-01	あきかん	537474	DS-247-007-8	A-07	プラスチック	538082
DS-247-002-7	A-02	アルミかん	537573	DS-247-008-4	A-08	一般ゴミ	538143
DS-247-003-7	A-03	スチールかん	537672	DS-247-009-6	A-09	新聞・雑誌	538266
DS-247-004-7	A-04	かん・びん	537771	DS-247-010-2	A-10	もえるゴミ	538327
DS-247-005-1	A-05	あきびん	537818	DS-247-011-3	A-11	もえないゴミ	538433
DS-247-006-5	A-06	ペットボトル	537955	DS-247-012-4	A-12	ミックスペーパー	102481

リサイクル促進

屋内用 お手頃価格のラベル



分別ラベルB (1枚)

¥400(税抜)

材質 上質紙 サイズ W160×H160mm

品番	規格	表示	JANコード	品番	規格	表示	JANコード
DS-247-101-7	B-01	あきかん	538570	DS-247-107-8	B-07	プラスチック	539188
DS-247-102-7	B-02	アルミかん	538679	DS-247-108-4	B-08	一般ゴミ	539249
DS-247-103-7	B-03	スチールかん	538778	DS-247-109-6	B-09	新聞・雑誌	539362
DS-247-104-7	B-04	かん・びん	538877	DS-247-110-2	B-10	もえるゴミ	539423
DS-247-105-1	B-05	あきびん	538914	DS-247-111-3	B-11	もえないゴミ	539539
DS-247-106-5	B-06	ペットボトル	539058	DS-247-112-4	B-12	ミックスペーパー	102498

リサイクル促進

布地用 ナイロン袋に適したサテン地



分別ラベルC (1枚)★

¥580(税抜)

材質 サテン地 サイズ W160×H160mm

品番	規格	表示	JANコード	品番	規格	表示	JANコード
DS-247-201-0	C-01	あきかん	539607	DS-247-210-0	C-10	もえるゴミ	540504
DS-247-202-0	C-02	アルミかん	539706	DS-247-211-0	C-11	もえないゴミ	540603
DS-247-203-0	C-03	スチールかん	539805	DS-247-212-0	C-12	再生可	540702
DS-247-204-0	C-04	かん・びん	539904	DS-247-213-0	C-13	再生不可	540801
DS-247-205-0	C-05	あきびん	540009	DS-247-214-0	C-14	新聞	540900
DS-247-206-0	C-06	ペットボトル	540108	DS-247-215-0	C-15	雑誌	541006
DS-247-207-0	C-07	プラスチック	540207	DS-247-216-0	C-16	上質紙	541105
DS-247-208-0	C-08	一般ゴミ	540306	DS-247-217-0	C-17	コピー用紙	541204
DS-247-209-0	C-09	新聞・雑誌	540405	DS-247-218-0	C-18	再生紙	541303
				DS-247-219-0	C-19	コンピュータ用紙	541402

リサイクル促進

上記以外にも、お客様のご要望に沿ったラベル製作可能です。詳しくは弊社、又は係員までお問い合わせください。

お問い合わせ：株式会社vlast <http://vlast.co/>

屋外・屋内用 汚れにくいラミネート加工

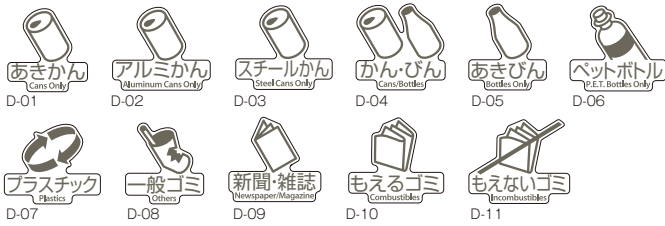
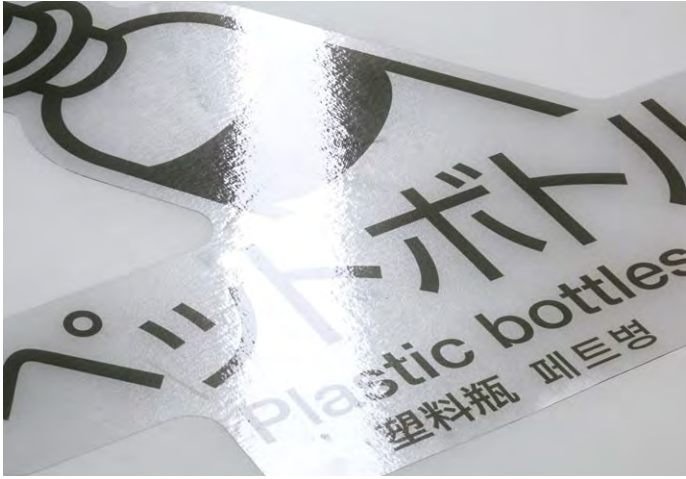

屋外・屋内用 汚れにくいラミネート加工



上記以外でも、お客様のご要望に沿ったラベル製作可能です。詳しくは弊社、又は係員までお問い合わせください。

屑入専用中袋 回収に便利な中袋。サイズをご確認の上、お選びください。



ポリ袋110G



袋の透明度



S



L



袋の透明度

ポリ袋 110G

材質	ポリエチレン	容量	約110g
サイズ	0.04×900×1050mm	入数	20枚
品番	価格	元払単位	JANコード
DS-200-320-0	¥2,200(税抜)	15袋(1袋20枚入)	151403

適応商品一覧表(一部抜粋)

専用中袋	適応商品
ポリ袋110G	分別グラウンドコーナー④440角R32 グラウンドコーナー④440角R32 グラウンドコーナー④440角R車付 グラウンドコーナー④440角Rステン14 グラウンドコーナー④470角R32/ステン14 ワイヤーバスケット(大)

屑入専用中袋

材質	ポリエチレン	入数	30枚			
品番	規格	サイズ	容量(約)	価格	元払単位	JANコード
DS-244-510-0	S	0.015×500×770mm	25ℓ	¥600(税抜)	50袋(1袋30枚入)	239903
DS-244-520-0	L	0.015×620×870mm	45ℓ	¥800(税抜)	30袋(1袋30枚入)	240008

適応商品一覧表(一部抜粋)

専用中袋	適応商品	専用中袋	適応商品
Sサイズ	ターンボックス 角型屑入GPX-20K ステンレス丸型屑入GPX-31M ステンターンボックス 屑入DK-DM プロコスモス	Lサイズ	Trim(トリム)SR L/SR S SRダスティ/分別エルボックス ステンエルボックス エコ分別トラッシュベール30-40 エコテラシャン32 シャン315エコ/シャン360エコ

お問い合わせ：株式会社vlast http://vlast.co/

グローバル表示に対応した4カ国語表記ラベル

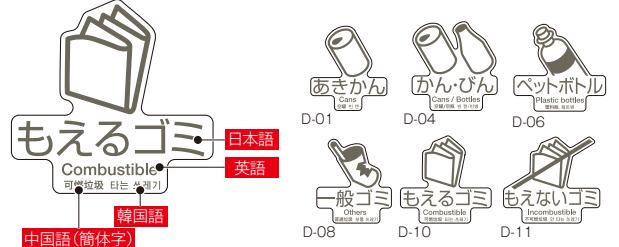

分別ラベルD 4カ国語(1枚)

¥680(税抜)

材質 透明ラミネート

品番	規格	表示	JANコード	品番	規格	表示	JANコード
DS-247-701-0	D-01	あきかん	109961	DS-247-708-0	D-08	一般ゴミ	109992
DS-247-704-0	D-04	かん・びん	109978	DS-247-710-0	D-10	もえるゴミ	110004
DS-247-706-0	D-06	ペットボトル	109985	DS-247-711-0	D-11	もえないゴミ	110011

リサイクル促進

分別ラベルD(1枚)

¥630(税抜)

材質 透明ラミネート

品番	規格	表示	JANコード	品番	規格	表示	JANコード
DS-247-301-0	D-01	あきかん	541501	DS-247-306-0	D-06	ペットボトル	542003
DS-247-302-0	D-02	アルミかん	541600	DS-247-307-0	D-07	プラスチック	542102
DS-247-303-0	D-03	スチールかん	541709	DS-247-308-0	D-08	一般ゴミ	542201
DS-247-304-0	D-04	かん・びん	541808	DS-247-309-0	D-09	新聞・雑誌	542300
DS-247-305-0	D-05	あきびん	541907	DS-247-310-0	D-10	もえるゴミ	542409
				DS-247-311-0	D-11	もえないゴミ	542508

リサイクル促進

分別ラベルE(1枚)

¥630(税抜)

材質 合成紙+耐候性ラミネート サイズ W300×H70mm

品番	規格	表示	JANコード	品番	規格	表示	JANコード
DS-247-401-7	E-01	あきかん	575971	DS-247-406-5	E-06	ペットボトル	576459
DS-247-402-7	E-02	アルミかん	576077	DS-247-407-8	E-07	プラスチック	576589
DS-247-403-7	E-03	スチールかん	576176	DS-247-408-4	E-08	一般ゴミ	576640
DS-247-404-7	E-04	かん・びん	576275	DS-247-409-6	E-09	新聞・雑誌	576763
DS-247-405-1	E-05	あきびん	576312	DS-247-410-2	E-10	もえるゴミ	576824
				DS-247-411-3	E-11	もえないゴミ	576930

リサイクル促進

屑入

分別ラベル・ゴミ袋

スチール製屑入 (屋外用)

グラウンドコーナー

プレート
分別用蓋
袋ストッパー

スチール製屑入 (屋内用)

ステンレス製屑入

樹脂製屑入

分別ラベル
ゴミ袋

古紙分別用

コンテナボックス

資源ゴミ
回収ボックス

カップ回収用

集積・運搬カー

集積保管容器

50音順索引
P24~27

商品コード索引
P28~32

クローニング
P33~36

紙類回収コンテナ

オフィスで大量に発生した紙類を分別し回収できます。
また、金属・ガラス・乾電池などの回収にも活躍します。

- A3サイズまでの用紙を回収することが可能。
- コンテナは差し替えて便利な引き出し式。
- 引き出したコンテナは重ねて運べます。
- 透明コンテナなので内容が確認できます。
- 金属・ガラス・乾電池なども回収できます。

コンテナ1個あたり
約25ℓ×3

天面にコンテナなどをセットして
小物回収に利用できます。

※小物用コンテナは付属していません。
ご希望の際はお問い合わせください。



UFリサイクルペーパーボックス3段

コンテナ1個あたり
約25ℓ×6



UFリサイクルペーパーボックス6段



UFリサイクルペーパーボックス★

お客様
組立

材質 本体フレーム:スチールパイプに粉体塗装、
棚板:スチールに粉体塗装、コンテナ容器:ポリプロピレン

キャスター直径 50mm
容 量 コンテナ1個約25ℓ
重 量 3段:約12kg、6段:約20kg
元 払 単 位 1台

品番	規格	サイズ(約)	価格	JANコード
DS-579-010-0	3段	W575×D379×H900mm	¥49,500(税抜)	894706
DS-579-011-0	6段	W575×D379×H1469mm	¥71,500(税抜)	894805

●お客様組立商品 ●蓋付

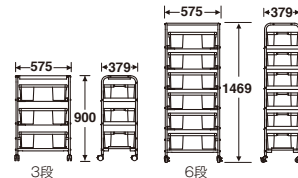

スチール製層入
(屋外用)

グランドコーナー
プレート
分別用蓋
袋ストッパー

スチール製層入
(屋内用)

ステンレス製
層入

樹脂製層入

分別ラベル
ゴミ袋

古紙分別用

コンテナボックス

資源ゴミ
回収ボックス

カップ回収用

集積・運搬カート

集積保管容器

引き出しタイプ オフィスで大量に出る古紙を分別し、資源ゴミとして回収できます。

取り出しやすいコロ付トレイ



用紙をつかみやすいくぼみ付



A4用紙2列用の中仕切付

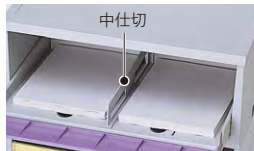

分別に便利なシール付



紙の分別に便利な
カラーパネル



カラー・3段



カラー・4段

落ち着いた雰囲気
のグレーパネル



グレー・3段



グレー・4段

エコペーパーソートII

材質 本体・引出:ポリプロピレン(再生樹脂)、
中仕切・前面パネル:ABS樹脂

サイズ 3段:約W562×D383×H700mm、4段:約W562×D383×H914mm
キャスター直径 40mm
重 量 3段:約9.5kg、4段:約12.3kg
元 払 単 位 1台入×2ケース

品番	規格	価格	JANコード
DS-187-303-0	カラー-A3-3段	¥16,600(税抜)	619804
DS-187-303-5	グレー-A3-3段	¥16,600(税抜)	619859
DS-187-304-0	カラー-A3-4段	¥21,700(税抜)	619903
DS-187-304-5	グレー-A3-4段	¥21,700(税抜)	619958

●中仕切付(3段:3枚、4段:4枚) ●キャスター付
●分別シール付 ●製品重量の85%再生素材使用

グリーン購入法適合品 リサイクル促進 塩ビ不使用 再生素材

ポケットタイプ マグネットでデスク横などに 取り付けられます。

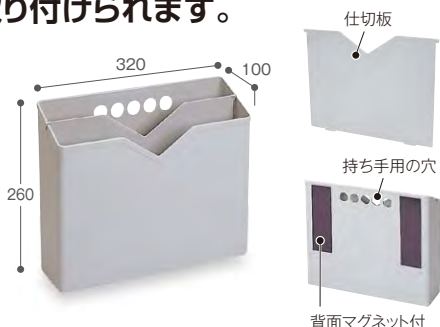

セパ パーソナルペーパーポケット

材質 本体:ポリプロピレン(再生樹脂)、仕切:ABS樹脂
耐 荷 重 約2kg
元 払 単 位 10個入×3ケース

品番	サイズ(約)	重量(約)	価格	JANコード
DS-210-200-5	W320×D100×H260mm	920g	¥2,520(税抜)	622453

●マグネット付 ●仕切板付
●製品重量の70%再生素材使用
●耐荷重は取り付け面とマグネットの劣化により
減少することがあります。

グリーン購入法適合品 リサイクル促進 塩ビ不使用 再生素材



プラスチックの再利用70%
認定番号 第06112502号

50音順索引
P24~27

商品コード索引
P28~32

グリーンメディア
P33~36

機密回収ボックス 機密古紙の回収にも安心のカギ付容器。用紙サイズにあわせて回収できます。



下段棚にA3用紙を回収する場合
仕切り板を下図のように差し込みます。

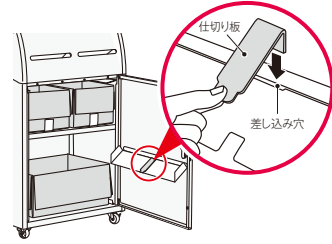

下段棚にA4用紙を回収する場合
仕切り板を下図のように差し込みます。

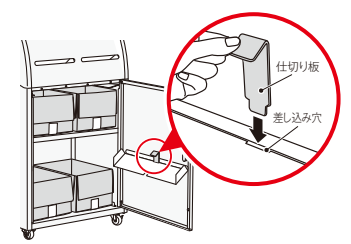

機密回収ボックス

DS-271-010-0

JANコード 776002

¥84,000(税抜)

材 質 電気亜鉛メッキ鋼板に粉体塗装・ASA樹脂
サ イ ズ 約W630×D435×H985mm
重 量 約28kg
元 払 単 位 1台

●中容器は付属していません。 ●キャスター付 ●カギ付
●収納できるダンボール箱サイズは、
(A4) 外寸約355×250×H190mm以内、(A3) 外寸約500×355×H210mm以内です。

リサイクル促進 カラープリント対応

新聞・ダンボール回収用

新聞や雑誌を入れたままヒモかけできます。
約1ヶ月分の新聞が入ります。



向きを変えればスタッキングも
段積みも可能。



新聞ストッカー

材 質 ポリプロピレン

品番	サイズ(約)	価格	元払単位
DS-250-200-0	W365×D285×H365mm	¥1,630(税抜)	12個入×2ケース

●積み重ね可能

リサイクル促進 塩ビ不使用

コピー用紙やダンボールの保管に便利です。



ダンボールストッカー

DS-250-100-0

JANコード 758602

¥26,000(税抜)

材 質 フレーム:スチール角パイプに粉体塗装、ベース:補強板:スチールに粉体塗装、キャスター:φ50双輪ナイロンキャスター
サ イ ズ 約W400×D450×H645mm
重 量 約7.3kg
元 払 単 位 2台

●お客様組立商品 ●キャスター付

リサイクル促進

専用回収カート

別注対応品

各種用途に応じて、最適な回収が行える専用の回収カートです。

この商品は製作例です。納期など、詳しくは弊社係員までお問い合わせください。

ダンボール回収用

底板が後方に傾斜しているので、ダンボールが
飛び出しにくい設計になっています。

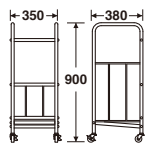

別注生産 お客様組立

UFストックカート(ダンボール用)

材 質 本体フレーム:スチールパイプに粉体塗装、
棚板:スチールに粉体塗装
サ イ ズ 約W350×D380×H900mm
キャスター直径 50mm
重 量 約8kg

●別注品です。ご注文の際は、納期をご確認ください。
●お客様組立商品

新聞・雑誌・カタログ回収用

袋に紐がかけられ効率良く新聞・雑誌など
を縛ることができます。

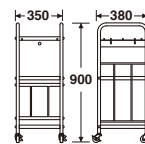

別注生産 お客様組立

UFストックカート(新聞・雑誌・カタログ用)

材 質 本体フレーム:スチールパイプに粉体塗装、
棚板:スチールに粉体塗装、袋:ナイロン
サ イ ズ 本体フレーム:約W350×D380×H900mm、
袋:約W300×D330×H270mm
キャスター直径 50mm
重 量 約10kg

●別注品です。ご注文の際は、納期をご確認ください。
●お客様組立商品

蛍光灯回収用

集めた蛍光灯の割れの予防に、
袋の底にクッション材を敷いています。

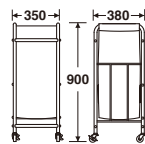

別注生産 お客様組立

UFストックカート(蛍光灯用)

材 質 本体フレーム:スチールパイプに粉体塗装、
袋:ナイロン
サ イ ズ 本体フレーム:約W350×D380×H900mm、
袋:約W320×D350×H710mm
キャスター直径 50mm
重 量 約7kg

●別注品です。ご注文の際は、納期をご確認ください。
●お客様組立商品

お問い合わせ: 株式会社vlast <http://vlast.co/>

屑入

古紙分別用

スチール製屑入
(屋外用)

グラブコーナー

プレート
分別用蓋
袋ストッパー

スチール製屑入
(屋内用)

ステンレス製
屑入

樹脂製屑入

分別ラベル
ゴミ袋

古紙分別用

コンテナボックス

資源ゴミ
回収ボックス

カップ回収用

集積・運搬カート

集積保管容器

50音順索引
P24~27

商品コード索引
P28~32

クレーン/テラス
P33~36

多分別回収棚 給湯室など、狭い場所での多分別回収を可能にするコンパクトラック。

屑入

古紙分別用



セット例



・シャン45エコ×6

・シャン45エコ×4
・ステンレスペール×1

※屑入・収集缶は付属していません。
※上記の分別シールは別注にて承ります。



UFリサイクルラック★

お客様
組立

材 質 本体フレーム:スチールパイプに粉体塗装、

棚板:スチールに粉体塗装

サ イ ズ 約W299×D247×H960mm

重 量 約5kg

品番	価格	元払単位	JANコード
DS-579-040-0	¥27,000(税抜)	1台	895505

●お客様組立商品

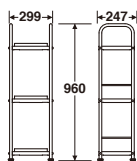

分別回収に便利な屑入・収集缶はこちら。



シャン45エコ
➡ P.72



ステンレス収集缶
➡ P.133



ステンレスペール10L
(中カゴ付) ➡ P.133

高容量多分別屑入

別注対応品

デザイン・規格を統一して、スマートな多分別回収が可能。様々なオフィスの分別回収ステーションの構築に最適です。

この商品は製作例です。納期など、詳しくは弊社係員までお問い合わせください。

2分別タイプ



中容器容量:
約60ℓ×2



3分別タイプ



中容器容量:
約25ℓ×3



9分別タイプ



中容器容量:
約4.5ℓ×9



**UFリサイクル
マルチキャビネット**

別注
生産

材 質 本体:電気亜鉛メッキ鋼板に粉体塗装、
中容器:ポリプロピレン

サ イ ズ 2分別:約W750×D535×H900mm

3分別:約W750×D535×H900mm

9分別:約W750×D535×H900mm

規格	重量(約)	容量(約)
2分別	44kg	60ℓ×2
3分別	48kg	25ℓ×3
9分別	53kg	4.5ℓ×9

●別注品です。ご注文の際は、
納期をご確認ください。

組み合わせ例

3分別
+
2分別
で
5分別



3分別
+
3分別
で
6分別



9分別
+
2分別
で
11分別



50音順索引
P24~27

商品コード索引
P28~32

グリーンインテグリス
P33~36

使わない時は折りたたんでコンパクトに保管できる、クリアタイプのコンテナです。

蓋なしタイプ



蓋付タイプ



折りたたみコンテナ ふたなし

材質 ポリプロピレン(再生樹脂)
 外寸サイズ STS4DB:約W366×D530×H271mm、STS5DB:約W366×D530×H320mm、STS7DB:約W440×D650×H329mm
 内寸サイズ STS4DB:約W333×D492×H253mm、STS5DB:約W333×D492×H302mm、STS7DB:約W405×D600×H310mm

品番	規格	容量(約)	重量(約)	価格	元払単位
DS-262-104-0	STS4DB	40ℓ	2.2kg	¥3,200(税抜)	5個入×3ケース
DS-262-105-0	STS5DB	50ℓ	2.3kg	¥3,800(税抜)	5個入×3ケース
DS-262-107-0	STS7DB	75ℓ	3.5kg	¥5,600(税抜)	4個入×2ケース

●折りたたみ式 ●製品重量の50%再生素材使用
 ●最大積み重ね段数:5段(同一規格の場合) ●耐荷重:約20kg
 塩ビ不使用 再生素材

折りたたみコンテナ ふた付き

材質 ポリプロピレン(再生樹脂)
 外寸サイズ STSF4DB:約W366×D530×H291mm、STSF5DB:約W366×D530×H340mm、STSF7DB:約W440×D650×H341mm
 内寸サイズ STSF4DB:約W333×D492×H255mm、STSF5DB:約W333×D492×H304mm、STSF7DB:約W405×D600×H310mm

品番	規格	容量(約)	重量(約)	価格	元払単位
DS-262-114-0	STSF4DB	40ℓ	2.8kg	¥5,000(税抜)	5個入×2ケース
DS-262-115-0	STSF5DB	50ℓ	2.9kg	¥5,500(税抜)	4個入×2ケース
DS-262-117-0	STSF7DB	75ℓ	4.9kg	¥6,800(税抜)	3個入×2ケース

●折りたたみ式 ●製品重量の50%再生素材使用
 ●最大積み重ね段数:5段(同一規格の場合) ●耐荷重:約20kg
 塩ビ不使用 再生素材

リブ構造でゆがみにくいクリアタイプのコンテナ。



スケルトンボックス★

材質 本体・フタ:ポリプロピレン

品番	規格	外寸サイズ(約)	内寸サイズ(約)	容量(約)	重量(約)	価格	元払単位	JANコード
DS-262-001-0	S-01	W360×D530×H185mm	W298×D442×H163mm	25ℓ	1.5kg	¥2,520(税抜)	8個入×3ケース	101804
DS-262-002-0	S-02	W360×D530×H270mm	W298×D442×H248mm	35ℓ	1.8kg	¥3,040(税抜)	6個入×3ケース	101811
DS-262-003-0	S-03	W440×D635×H225mm	W371×D541×H203mm	45ℓ	2.5kg	¥3,670(税抜)	5個入×3ケース	101828
DS-262-004-0	S-04	W440×D635×H325mm	W371×D541×H303mm	65ℓ	2.8kg	¥4,080(税抜)	4個入×3ケース	101835
DS-262-012-0	S-02D	W360×D530×H370mm	W292×D436×H348mm	47ℓ	2.2kg	¥3,670(税抜)	4個入×3ケース	101842
DS-262-014-0	S-04D	W440×D635×H435mm	W365×D535×H391mm	86ℓ	3.3kg	¥5,030(税抜)	3個入×3ケース	101859

●最大積み重ね段数:5段(同一規格の場合)
 塩ビ不使用

中身が見えるクリアタイプ



同一規格で
5段まで積み重ね可能



層入

コンテナボックス

スチール製層入
(屋外用)

グラブコーナー

プレート
分別用蓋
袋ストッパー

スチール製層入
(屋内用)

ステンレス製
層入

樹脂製層入

分別ラベル
ゴミ袋

古紙分別用

コンテナボックス

資源ゴミ
回収ボックス

カップ回収用

集積・運搬カート

集積保管容器

50音順索引
P24~27

商品コード索引
P28~32

クレーンメカニクス
P33~36

小型家電回収用



各自治体などで
小電回収が
スムーズに

防犯対策に有効なスライダ付

投入口にスライダーが付いているので、スムーズに小型家電を投入できます。また、中に手を入れないので防犯対策にも効果的です。

使用済み小型家電のリサイクルとは

携帯電話やデジタルカメラといった小型家電には、レアメタルなど多くの有用金属が含まれていますが、これまで、こうした有用金属を有効に再資源化するための仕組みがなかったことから、使用済み小型家電の回収・リサイクルを推進するため平成25年4月1日から「小型家電リサイクル法」が施行されました。

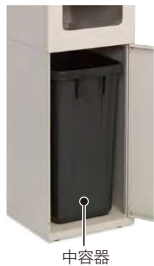

携帯電話やデジタルカメラ・ゲーム機・電話機などさまざまな小型家電製品を回収できる専用のリサイクルボックスです。

※表示面(パネル部・扉部)はお客さまの指示に基づいて作成いたします。

2ヶ所の表示面で回収内容を効果的に訴求出来ます。

表示面のサイズは下記を参考にしてください。



47.5ℓ

景観に合わせた別注塗装も可能

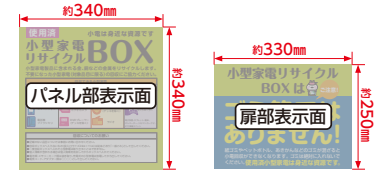

※各拠点で回収内容が異なります。表示面製作に必要な資料(回収品目・デザイン案・ロゴマークなど)を必ずご用意のうえ、作成の指示をお願い致します。

小電リサイクルボックス

DS-580-147-0

JANコード 105857

¥64,000(税抜) ※シート印刷・貼り工賃を含みます。

材質 本体:表示パネル:電気亜鉛メッキ鋼板に粉体塗装
中容器:ポリプロピレン(再生樹脂)
サイズ 本体:約W350×D477×H1294mm(表示パネル含む)
中容器:約W312×D429×H553mm、投入口:約W240×H110mm
重量 約20kg
容量 約47.5ℓ
元払単位 1台

●受注生産品です。ご注文の際は、納期をご確認ください。
●アジャスター付 ●中容器:再生ポリプロピレン60%使用

グリーン購入法適合品 リサイクル促進 再生素材

カラープリント対応

受注生産

スチール製屑入(屋外用)

グランドコーナー

プレート
分別用蓋
袋ストッパー

スチール製屑入(屋内用)

ステンレス製屑入

樹脂製屑入

分別ラベル
ゴミ袋

古紙分別用

コンテナボックス

資源ゴミ
回収ボックス

カップ回収用

集積・運搬カート

集積保管容器

廃食用油回収用

ご家庭で不要となった天ぷら油などの廃食用油を回収し、再資源化するリサイクルの試みをサポートする回収ボックスです。

置き型 2ℓペットボトルを32本まで回収できます。



2段でたっぷり回収

上下のコンテナを入れ替えるだけで、大量のボトルを一度に収容できます。



2ℓ×32

回収量がわかる窓付

いたずら防止のカギ付

外への油もれを防ぐコンテナ

キャスター付ワゴンで出し入れ簡単



※使用例
ペットボトルはイメージです。

油リカゴ(廃食用油回収ボックス)置き型

DS-192-010-6

JANコード 794402

オープン価格

材質 本体:電気亜鉛メッキ鋼板に粉体塗装、ワゴン:スチールにメッキ、コンテナ:ポリプロピレン(再生樹脂)
サイズ 本体:約W790×D450×H1020mm、ワゴン:約W600×D375×H610mm、コンテナ:約W359×D231×H130mm(内寸)
重量 約45kg
容量 約64ℓ(ペットボトル2ℓ×32本収納の場合)
元払単位 1台

●受注生産品です。ご注文の際は、納期をご確認ください。
●本体:キャスター・アジャスター付 ●コンテナ4個付
●コンテナ:再生ポリプロピレン100%使用

リサイクル促進 再生素材 カラープリント対応

受注生産



満タンを知らせる中フタ付

タンクがいっぱいになったら注入口に中フタをして、入れすぎを防ぎます。



20ℓ×3

回収量がわかる窓付

いたずら防止のカギ付

開閉しやすいスライド式カバー

耐油性ホース

キャスター付ワゴンで出し入れ簡単



※タンクは付属していません。内容量を確認しやすいタンクをご使用ください。

設置に関する注意 ●必ず屋根のある場所に設置し、直射日光や雨を避けてください。
●廃食用油の回収は、十分な監視のもとで行ってください。

油リカゴ(廃食用油回収ボックス)注ぎ型

DS-192-000-6

JANコード 794303

オープン価格

材質 本体:電気亜鉛メッキ鋼板に粉体塗装、注入口:ステンレス、ワゴン:スチールにメッキ
サイズ 本体:約W850×D450×H1020mm、ワゴン:約W665×D370×H610mm
重量 約53kg
容量 約60ℓ(タンク20ℓ×3個使用の場合)
元払単位 1台

●受注生産品です。ご注文の際は、納期をご確認ください。
●本体:キャスター・アジャスター付 ●中フタ3枚付 ●タンクは付属していません。

リサイクル促進 カラープリント対応

受注生産



床の油汚れを防ぐ吸油マット

マットが汚れたらベースから外して交換できます。

吸油マットGY
→ P.256

スーパーや量販店などで、ペットボトル・牛乳パック・食品トレーを効率良く回収。

130ℓ



開閉しやすいスライド式投入口

前扉は大きく開いて取り出しやすく、回収量が一目で分かる窓付です。

T (食品トレー)
キャスター (片側2箇所)
アジャスター (片側2箇所)
M (牛乳パック)
P (ペットボトル)

専用 ペットボトル回収ボックス P (ペットボトル) の表示内容

専用 牛乳パック回収ボックス M (牛乳パック) の表示内容

専用 食品トレー回収ボックス T (食品トレー) の表示内容

資源回収ボックス★

受注生産

¥113,000 (税抜) 約130ℓ

品番	規格	重量(約)	元払単位	JANコード
DS-192-910-6	P (ペットボトル)	34kg	1台	778204
DS-192-920-6	M (牛乳パック)	34kg	1台	778303
DS-192-930-6	T (食品トレー)	34kg	1台	778402

●受注生産品です。ご注文の際は、納期をご確認ください。

リサイクル促進 カラープリント対応

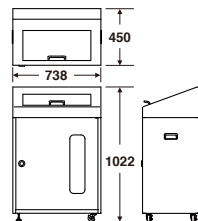

屑入

資源ゴミ回収ボックス

- スチール製屑入 (屋外用)
- グラブコーナー
- プレート 分別用蓋 袋ストッパー
- スチール製屑入 (屋内用)
- ステンレス製屑入
- 樹脂製屑入
- 分別ラベル ゴミ袋

- 古紙分別用
- コンテナボックス
- 資源ゴミ回収ボックス
- カップ回収用
- 集積・運搬カート
- 集積保管容器

効率良く回収できるキャスター付の専用ボックス。

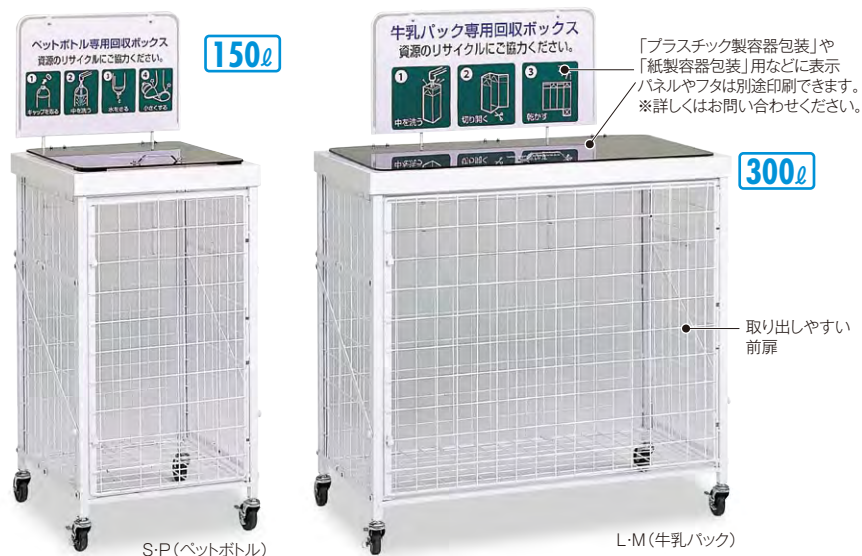

表示パネルの表示内容

フタの表示内容

P (ペットボトル) 飲料用、酒類用、醤油用でラベル部や側面部などにこのマークの表示があるものは回収できません。

M (牛乳パック) 内側に銀紙が貼ってあるもの(LL牛乳のパックなど)は回収できません。

T (食品トレー) 透明(半透明)及び手で割れないものは回収できません。

回収バスケットS

¥56,800 (税抜) 約150ℓ

材質 本体:スチール線材に粉体塗装、表示パネル:PET、フタ:ポリカーボネート樹脂

サイズ 約W491×D524×H1240mm

品番	規格	重量(約)	元払単位	JANコード
DS-192-410-6	P (ペットボトル)	14kg	1台	498263
DS-192-420-6	M (牛乳パック)	14kg	1台	498461
DS-192-430-6	T (食品トレー)	14kg	1台	498362

●折りたたみ式 ●お客様組立商品
リサイクル促進 塩ビ不使用

回収バスケットL

¥78,900 (税抜) 約300ℓ

材質 本体:スチール線材に粉体塗装、表示パネル:PET、フタ:ポリカーボネート樹脂

サイズ 約W941×D524×H1240mm

品番	規格	重量(約)	元払単位	JANコード
DS-192-510-6	P (ペットボトル)	22kg	1台	498560
DS-192-520-6	M (牛乳パック)	22kg	1台	498768
DS-192-530-6	T (食品トレー)	22kg	1台	498669

●折りたたみ式 ●お客様組立商品
リサイクル促進 塩ビ不使用

回収バスケット専用袋 (20枚入)

材質 ポリエチレン
サイズ S:約0.05×1010×1250mm、L:約0.05×1460×1200mm
元払単位 S:10袋入×1ケース、L:5袋入×2ケース

品番	規格	価格	JANコード
DS-192-610-0	S	¥3,700 (税抜)	504506
DS-192-630-0	L	¥5,200 (税抜)	504407

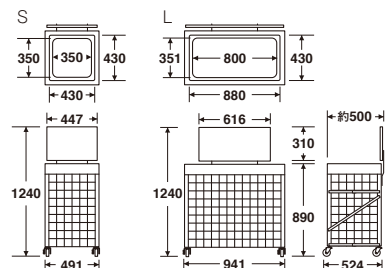

- 50音順索引 P24~27
- 商品コード索引 P28~32
- クレーンリフト P33~36

お問い合わせ: 株式会社vlast http://vlast.co/



※分別シールは分別ラベルA (P.74)を使用しています。

「ニートSTF・SLF」とすっきり並べておける 飲み残し回収ボックス。ニートSTF・SLF P.57



飲み残し回収ボックス ミエル

DS-582-320-0

JANコード 107608

¥79,000(税抜)

約20ℓ

材質 本体:電気亜鉛メッキ鋼板に粉体塗装、投入口:アルミ、窓・ホース:塩化ビニール
サイズ 本体:約W350×D460×H813mm、回収タンク:約W245×D360×H330mm
重量 約15.5kg
元払単位 1台

●受注生産品です。ご注文の際は、納期をご確認ください。 ●アジャスター付

リサイクル促進 カラープリント対応

受注生産

カップを重ね合わせて回収するので、ゴミの容量をぐんと減らすことができます。



カップ重ね合わせ機能で
約1/6の容量に!

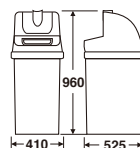

カップ回収容器95

DS-581-090-0

JANコード 598901

¥21,700(税抜)

95ℓ

材質 ポリプロピレン
サイズ 約W410×D525×H960mm
投入口径 φ86
規格色 グレー
重量 約5kg
残汁タンク容量 4ℓ
元払単位 2台

●約14個(60g)で自動落下、約700個入りです。

リサイクル促進 塩ビ不使用

カップ回収容器 専用袋(500枚入)

DS-581-209-0

JANコード 606408

¥22,300(税抜)

元払単位 2ケース

●カップ回収容器95専用です。

50音順索引
P24~27

商品コード索引
P28~32

グリーンインデックス
P33~36

自立したまま厚さ16cmに折りたためる、場所を取らない運搬カート。
ファスナー付袋やバンパー付フレームもあり、様々な組合せが可能です。

収納量 (目安)	
あきかん(350mm)	PETボトル(500ml)
小:約180本	小:約100本
大:約335本	大:約180本



フレーム小・バンパーなし+袋E小・ファスナー付・青

フレーム大・バンパー付+袋E大・ファスナーなし・青

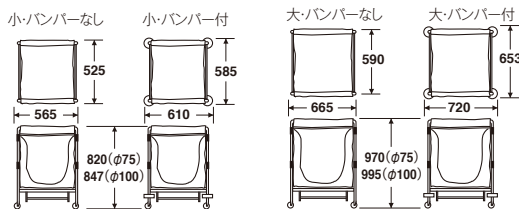

自立折りたたみ

自立したまま折りたためるので、省スペース収納が可能です。



連結できます

2台、3台と簡単に連結できるので移動がスムーズ。



バンパー&キャスター

作業中や移動中に壁などをいじめない大型バンパーや、100mmキャスター付も製作できます。(受注生産)

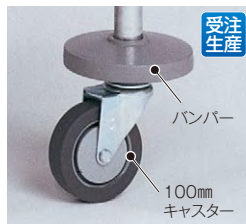

袋の別注色もあります

規格色以外に下記の6色が別注可能です。規格色と合わせて全8色の袋は、多種多様な別注に対応できます。

※詳しくは、弊社または係員までお問い合わせください。

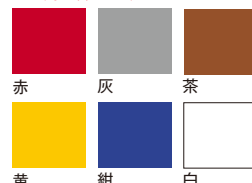

フレーム 収納に便利な折りたたみフレーム



小・バンパーなし

大・バンパー付

スタンディングカート(フレーム)

材質 スチールパイプにクロームメッキ
バンパー直径 100mm

品番	規格	キャスター直径	バンパー	フレームサイズ(約)	重量(約)	価格	元払単位	JANコード
DS-226-350-0	小	75mm	付き	W610×D585×H820mm	7.2kg	¥22,500(税抜)	1台×2ケース	460802
DS-226-351-0	小(受注生産)	100mm	付き	W610×D585×H847mm	8.1kg	¥27,000(税抜)	1台×2ケース	547305
DS-226-050-0	小	75mm	なし	W565×D525×H820mm	6kg	¥17,800(税抜)	1台×3ケース	442709
DS-226-051-0	小(受注生産)	100mm	なし	W565×D525×H847mm	6.9kg	¥22,000(税抜)	1台×2ケース	547107
DS-226-360-0	大	75mm	付き	W720×D653×H970mm	8.2kg	¥25,000(税抜)	1台×2ケース	460901
DS-226-361-0	大(受注生産)	100mm	付き	W720×D653×H995mm	9.1kg	¥29,000(税抜)	1台×2ケース	547404
DS-226-060-0	大	75mm	なし	W665×D590×H970mm	7kg	¥20,000(税抜)	1台×2ケース	442808
DS-226-061-0	大(受注生産)	100mm	なし	W665×D590×H995mm	7.9kg	¥24,500(税抜)	1台×2ケース	547206

●一部の受注生産品については、ご注文の際に納期をご確認ください。
●折りたたみ式 ●連結式 ●製品特性上、サイズに多少誤差が生じる場合があります。

袋 ファスナー付とファスナーなしの2タイプ。材質もナイロンとポリエステル(再生PET)の2種類あります。

ファスナー付

121ℓ



小・ファスナー付・青

222ℓ



大・ファスナー付・緑

ファスナー付専用袋は、手前が開くのでゴミなどの取り出しが簡単にできます。



ファスナーなし

121ℓ



小・ファスナーなし・緑

222ℓ



大・ファスナーなし・青

スタンディングカート(袋E)

材質 ナイロン
袋規格色 緑・青
容量 小約121ℓ、大約222ℓ

品番	規格	サイズ(約)	重量(約)	価格	元払単位
DS-226-550	小・ファスナー付	W470×D425×H610mm	440g	¥8,200(税抜)	10枚
DS-226-450	小・ファスナーなし	W470×D425×H610mm	430g	¥7,650(税抜)	10枚
DS-226-560	大・ファスナー付	W570×D520×H750mm	640g	¥10,000(税抜)	10枚
DS-226-460	大・ファスナーなし	W570×D520×H750mm	560g	¥9,450(税抜)	10枚

袋色コード/1.緑 3.青

●袋色の別注(6色)も承ります。納期、価格はお問い合わせください。
●規格色(緑・青)のファスナーなしのみ、片面にロゴが入っています。

規格	JANコード
袋E小・ファスナー付	517018 527437
袋E小・ファスナーなし	516813 527338
袋E大・ファスナー付	517117 527635
袋E大・ファスナーなし	516912 527536

リサイクル促進 塩ビ不使用

分別に欠かせない別売の「分別ラベルC」全19種類があります。詳しくは、P.74をご覧ください。

スタンディングカート(エコ袋)

材質 ポリエステル(再生PET)
袋規格色 緑・青
容量 小約121ℓ、大約222ℓ

品番	規格	サイズ(約)	重量(約)	価格	元払単位
DS-226-650	小・ファスナーなし	W470×D425×H610mm	500g	¥8,200(税抜)	10枚
DS-226-660	大・ファスナーなし	W570×D520×H750mm	670g	¥10,300(税抜)	10枚

袋色コード/1.緑 3.青

●袋色の別注(6色)も承ります。納期、価格はお問い合わせください。
●規格色(緑・青)のみ、片面にロゴが入っています。
●再生PET繊維67%使用

規格	JANコード
エコ袋小・ファスナーなし	574912 574936
エコ袋大・ファスナーなし	574813 574837

リサイクル促進 塩ビ不使用 再生素材

分別に欠かせない別売の「分別ラベルC」全19種類があります。詳しくは、P.74をご覧ください。

屑入

集積・運搬カート

スチール製屑入 (屋外用)

グラブコーナー

プレート
分別用蓋
袋ストッパー

スチール製屑入 (屋内用)

ステンレス製屑入

樹脂製屑入

分別ラベル
ゴミ袋

古紙分別用

コンテナボックス

資源ゴミ
回収ボックス

カップ回収用

集積・運搬カート

集積保管容器

50音順索引
P24~27

商品コード索引
P28~32

クリーンマックス
P33~36



BMダスターミニ+小



BMダスター大+BMダスターオーダーポケット

3サイズのリームと8色の回収袋、オプションポケットを組み合わせれば、幅広い用途に使用することができます。

選べる3サイズ

回収量やスペースに合わせて選べる3サイズを取り揃えております。



8色から選べる袋

豊富な色数から選べ、多様な分別回収に対応できます。



※分別に欠かせない別売の「分別ラベルC」全19種類もあります。▶ P.74

オプションで多彩な使用が可能

別売のオプションポケットを活用することで、清掃作業など、多彩な使用が可能になります。

▶ P.86



フレーム 折りたたみができて収納にも便利なフレーム



ミニバンパーなし

小バンパーなし

大バンパーなし

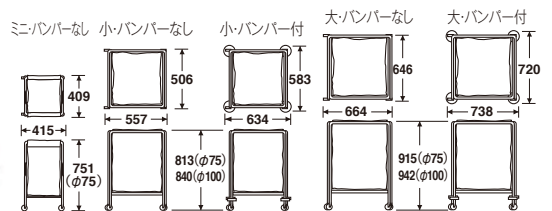

特注仕様

※詳しくは弊社または、係員までお問い合わせください。

微音キャスター

走行音の静かなキャスター。音が気になる病院などにオススメです。



BMダスター(フレーム)

材質 大φ25.4、小・ミニφ22.2スチールパイプにクロームメッキ
バンパー直径 100mm

品番	規格	キャスター直径	バンパー	フレームサイズ(約)	重量(約)	価格	元払単位	JANコード
DS-232-020-0	ミニ	75mm	なし	W415×D409×H751mm	4kg	¥12,800(税抜)	1台入×4ケース	575209
DS-232-030-0	小	75mm	なし	W557×D506×H813mm	5.0kg	¥14,400(税抜)	1台入×3ケース	158808
DS-232-031-0	小(受注生産)	100mm	なし	W557×D506×H840mm	5.9kg	¥18,500(税抜)	1台入×3ケース	546803
DS-232-050-0	小	75mm	付き	W634×D583×H813mm	5.8kg	¥19,000(税抜)	1台入×3ケース	644707
DS-232-051-0	小(受注生産)	100mm	付き	W634×D583×H840mm	6.7kg	¥23,000(税抜)	1台入×3ケース	644806
DS-232-040-0	大	75mm	なし	W664×D646×H915mm	7.4kg	¥16,400(税抜)	1台入×2ケース	158907
DS-232-041-0	大(受注生産)	100mm	なし	W664×D646×H942mm	8.3kg	¥20,600(税抜)	1台入×2ケース	546902
DS-232-060-0	大	75mm	付き	W738×D720×H915mm	8.2kg	¥21,000(税抜)	1台入×2ケース	644905
DS-232-061-0	大	100mm	付き	W738×D720×H942mm	9.1kg	¥25,200(税抜)	1台入×2ケース	645001



小

折りたたみ時 厚さ(約)
ミニ 小 大
19cm 21cm 28cm

※75mmキャスターの場合

バンパー&キャスター

作業中や移動中に壁などをいためない大型バンパーや、100mmキャスター付も製作できます。(受注生産)



受注生産

バンパー

100mm

キャスター

袋

分別回収に便利な8色展開※。標準・エコ・抗菌防臭の3タイプを取り揃えております。

※抗菌防臭タイプは除く

屑入

集積・運搬カート

スチール製屑入 (屋外用)

グラブコーナー

プレート 分別用蓋 袋ストッパー

スチール製屑入 (屋内用)

ステンレス製屑入

樹脂製屑入

分別ラベル ゴミ袋

古紙分別用

コンテナボックス

資源ゴミ 回収ボックス

カップ回収用

集積・運搬カート

集積保管容器

70ℓ

132ℓ

236ℓ



ミニ・青



小・灰



大・緑



赤

茶

黄



紺



白

分別に欠かせない別売の「分別ラベルC」全19種類があります。詳しくは、P.74をご覧ください。



再生PET繊維67%
認定番号 第04105069号

標準タイプ お買い求めやすい価格が魅力

BMダストカー (袋E)

材質 ナイロン
袋規格色 緑・赤・青・茶・黄・灰・紺・白
袋容量 大:236ℓ、小:132ℓ、ミニ:70ℓ
元払単位 10枚

品番	規格	サイズ(約)	重量(約)	価格
DS-232-301	ミニ	W355×D350×H600mm	326g	¥5,450(税抜)
DS-232-310	小	W490×D430×H630mm	375g	¥5,750(税抜)
DS-232-330	大	W590×D590×H680mm	500g	¥7,100(税抜)

袋色コード/1.緑 2.赤 3.青 4.茶 5.黄 6.灰 7.紺 8.白

●茶、白は受注生産品です。ご注文の際は、納期をご確認ください。

リサイクル促進 塩ビ不使用

規格	JANコード							
	緑	赤	青	茶	黄	灰	紺	白
ミニ	575315	575322	575339	575346	575353	575360	575377	575384
小	517513	517520	517537	517544	517551	517568	517575	517582
大	517414	517421	517438	517445	517452	517469	517476	517483

エコタイプ 再生PETを使用しました

BMダストカー (エコ袋)

材質 ポリエステル(再生PET)
袋規格色 緑・赤・青・茶・黄・灰・紺・白
袋容量 大:236ℓ、小:132ℓ、ミニ:70ℓ
元払単位 10枚

品番	規格	サイズ(約)	重量(約)	価格
DS-232-701	ミニ	W355×D350×H600mm	426g	¥6,100(税抜)
DS-232-710	小	W490×D430×H630mm	490g	¥6,400(税抜)
DS-232-730	大	W590×D590×H680mm	650g	¥7,700(税抜)

袋色コード/1.緑 2.赤 3.青 4.茶 5.黄 6.灰 7.紺 8.白

●再生PET繊維67%使用

リサイクル促進 塩ビ不使用 再生素材

規格	JANコード							
	緑	赤	青	茶	黄	灰	紺	白
ミニ	575414	575421	575438	575445	575452	575469	575476	575483
小	575117	575124	575131	575148	575155	575162	575179	575186
大	575018	575025	575032	575049	575056	575063	575070	575087



替袋(抗菌防臭)・小
※フレームは別売です。

抗菌防臭タイプ ふた付で中が見えないので、医療施設などでのタオルやシーツ・下着類の回収に最適。

ポリ袋をセットできるボタンホック付。



BMダストカー替袋(抗菌防臭)

材質 綿・ポリエステル
袋規格色 青
袋容量 大:236ℓ、小:132ℓ
元払単位 10枚

品番	規格	サイズ(約)	価格	JANコード
DS-233-110-3	小	W490×D430×H630mm	¥8,450(税抜)	627601
DS-233-130-3	大	W590×D590×H680mm	¥10,300(税抜)	627502

●抗菌防臭加工

塩ビ不使用 特許登録済

「袋Eミニ」「エコ袋ミニ」をセットできるフレーム。
簡単に設置・撤去できる分別屑入として、公共施設やイベント会場に最適です。

70ℓ×3



※袋は別売です。

分別ダストバッグ(フレーム)+袋Eミニ(緑・青・赤)+分別ラベルC

市販のゴミ袋もセットできるフック付



厚さ約19cmに折りたためます。



分別ダストバッグ(フレーム)

DS-201-010-0 JANコード 776507

¥24,100(税抜)

材質 スチールパイプにユニクロメッキ
サイズ 約W1170×D410×H670mm
重量 約6.3kg
元払単位 1台入×2ケース

- 折りたたみ式 ●フレーム1台に付、袋は3枚必要です。
- 商品特性上、サイズに多少誤差が生じる場合があります。
- BMダストカー(袋E)ミニ、BMダストカー(エコ袋)ミニをご使用ください。
- 市販の70ℓ用ポリ袋が使用できます。

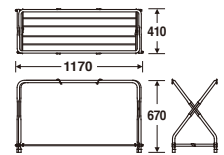

分別に欠かせない別売の「分別ラベルC」全19種類があります。詳しくは、P.74をご覧ください。

お問い合わせ：株式会社vlast <http://vlast.co/>

専用ポケット

BMダストカー用の小物用ポケット。用途に合わせて必要な物を入れられます。



使用例



BMダストカー専用ポケットE

材質 ナイロン
規格 色 緑・赤・青・茶・黄・灰・紺・白

品番	規格	サイズ(約)	価格	元払単位
DS-232-510	小	490×590mm	¥4,560(税抜)	10枚
DS-232-530	大	570×670mm	¥5,390(税抜)	10枚

色コード/1.緑 2.赤 3.青 4.茶 5.黄 6.灰 7.紺 8.白
●茶、白は受注生産品です。ご注文の際は、納期をご確認ください。

規格	JANコード							
	緑	赤	青	茶	黄	灰	紺	白
小	523415	523422	523439	523446	523453	523460	523477	523484
大	523514	523521	523538	523545	523552	523569	523576	523583

塩ビ不使用
※替袋(抗菌防臭)にセットすると、蓋を閉じた際に面ファスナーが隠れて、蓋の固定ができませんので、ご注意ください。

オーダーポケット

※写真は①②④⑥⑦の組み合わせ例です。
※写真の清掃用品はすべて別売です。



特注仕様

スタンディングカート用特注ポケットベース

取り付けることで、スタンディングカート小・大に各種オーダーポケットをセットできます。

※詳しくは弊社または、係員までお問い合わせください。



スタンディングカート小セット例

様々な清掃シーンに応じ、6種類のポケットを自由に組み合わせてBMダストカーにセットできます。

① ポケットベース

BMダストカーに取り付けて、各ポケットをセットします。



※各ポケットをセットするには、このポケットベースが必要です。
※ベースを袋の内側に取り付けた場合、ハンドルポケットはセットできません。

ポケットベースは袋の内側に
取り付ける事も出来ます。



ポケットサイズに応じた清掃用品や小物が収納できます。



② フリーポケット(大)

モップ・ホーキなどのハンドルが2本まで入ります。



③ フリーポケット(小)

モップのホルダー以外にも、ポケットのサイズに応じた清掃用品や小物を収納できます。

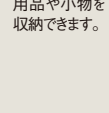

④ キャリヤポケット(大)

キャリヤポケットはベルトなどに装着しての作業が出来ます。



⑤ キャリヤポケット(小)

※ベルト幅45mmまで装着可能。



⑥ ハンドルポケット

モップ・ホーキなどのハンドルが2本まで入ります。

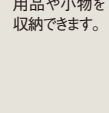

⑦ ホルダーポケット

モップのホルダー以外にも、ポケットのサイズに応じた清掃用品や小物を収納できます。

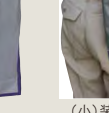

BMダストカーオーダーポケット

材質 ナイロン100%
テープ色 Gグリーン・BLブルー

品番	規格	サイズ(約)	価格	元払単位
① DS-232-640	ポケットベース	W531×H140mm	¥1,730(税抜)	20枚
② DS-232-650	フリーポケット(大)	W264×H325mm	¥1,730(税抜)	20枚
③ DS-232-651	フリーポケット(小)	W175×H325mm	¥1,520(税抜)	20枚
④ DS-232-660	キャリヤポケット(大)	W264×H325mm	¥1,730(税抜)	20枚
⑤ DS-232-661	キャリヤポケット(小)	W86×H325mm	¥1,210(税抜)	20枚
⑥ DS-232-670	ハンドルポケット	W96×H860mm(セット時H740mm)	¥1,730(税抜)	20枚
⑦ DS-232-680	ホルダーポケット	W175×H600mm	¥1,730(税抜)	20枚

テープ色コード/1.Gグリーン 3.BLブルー
●受注生産品です。ご注文の際は、納期をご確認ください。
●BMダストカー・大(P.84)、ダストカー・SD・大(P.88)にセットできます。

規格	JANコード	
	Gグリーン	BLブルー
ポケットベース	753911	753737
フリーポケット(大)	754413	754239
フリーポケット(小)	754918	754734
キャリヤポケット(大)	755410	755236
キャリヤポケット(小)	755915	755731
ハンドルポケット	756417	756233
ホルダーポケット	756912	756738

塩ビ不使用 特許登録済

テープ色 Gグリーン BLブルー

ポケットを組み合わせた、基本セットを2種類ご用意しました。



セット内容
①ポケットベース ②フリーポケット(大)
④キャリヤポケット(大) ⑥ハンドルポケット
⑦ホルダーポケット

BMダストカーオーダーポケット セットA

材質 ナイロン100%

品番	規格	セット合計価格	元払単位
DS-232-600	セットA	¥8,580(税抜)	4セット

テープ色コード/1.Gグリーン 3.BLブルー
●受注生産品です。ご注文の際は、納期をご確認ください。
●BMダストカー・大(P.84)、ダストカー・SD・大(P.88)にセットできます。

塩ビ不使用 特許登録済



セット内容
①ポケットベース ②フリーポケット(大)
③フリーポケット(小)×2 ④キャリヤポケット(大)
⑥ハンドルポケット

BMダストカーオーダーポケット セットB

材質 ナイロン100%

品番	規格	セット合計価格	元払単位
DS-232-620	セットB	¥9,840(税抜)	4セット

テープ色コード/1.Gグリーン 3.BLブルー
●受注生産品です。ご注文の際は、納期をご確認ください。
●BMダストカー・大(P.84)、ダストカー・SD・大(P.88)にセットできます。

塩ビ不使用 特許登録済

多分別回収カート

分別の種類やゴミの量に応じて、様々な組み合わせができます。
3つのアイテムを組み合わせて様々な回収ニーズに対応します。

フレーム



旧品名:UF多分別回収カート(フレーム)
システムカート ワイド(フレーム)

DS-579-050-0 JANコード 895604

¥56,500(税抜)

材質 本体フレーム:スチールパイプにクロームメッキ

サイズ 約W1346×D605×H900mm

重量 約12kg

元払単位 1台

●折りたたみ式

※コンテナ付ホルダー、モップハンガーを取り付けた場合は折りたたみません。

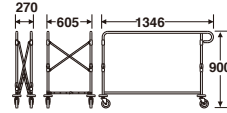

オプション

オプションのモップハンガーユニットを取り付けると、同時に巡回清掃用の清掃資機材もセットできます。



旧品名:モップハンガー(UF多分別回収カート用)

システムカート ワイド用モップハンガーセット*

DS-579-052-0

JANコード 101552

¥8,900(税抜)

材質 固定プレート・モップ受プレート:スチールにクロームメッキ

●詳しくは、弊社または係員までお問い合わせください。

特許出願中

回収袋



約360ℓ

約180ℓ

約120ℓ

●システムカート ワイド(フレーム) 1台につき、360ℓ袋1枚、180ℓ袋2枚、120ℓ袋1~3枚(組合せによる)のいずれかが必要です。

旧品名:UF多分別回収カート(袋)

システムカート ワイド(袋E)

材質 ナイロン

規格色 青・黄・灰

サイズ 120ℓ:約W360×D490×H700mm、

180ℓ:約W540×D490×H700mm、

360ℓ:約W1080×D490×H700mm

重量 120ℓ約390g、180ℓ約490g、360ℓ約770g

元払単位 10枚

品番	規格	価格
DS-579-060	120ℓ	¥ 8,370(税抜)
DS-579-061	180ℓ	¥ 9,210(税抜)
DS-579-062	360ℓ	¥13,100(税抜)

色コード/3.青 5.黄 6.灰

リサイクル促進 塩ビ不使用

JANコード	120ℓ	180ℓ	360ℓ
青	895802	896106	896403
黄	895901	896205	896502
灰	896007	896304	896601

コンテナ

A3サイズまでの用紙が回収可能

コンテナ1個あたり
約25ℓ×3



旧品名:コンテナ付ホルダー3段

(UF多分別回収カート用)

システムカート ワイド用

コンテナ付ホルダー3段*

DS-579-051-0

JANコード 895703

¥51,800(税抜)

材質 ユニット:スチールにクロームメッキ、

コンテナ容器:ポリプロピレン

サイズ ユニット:約W380×D540×H735mm、

コンテナ容器:約W352×D508×H175mm

容量 コンテナ1個約25ℓ

重量 約12kg

元払単位 1台

●システムカート ワイド(フレーム)には

2セットまで取り付け可能。

●お客様組立商品 ●蓋付



組み合わせ例

1分別



●システムカート ワイド(フレーム) ¥56,500(税抜)
●システムカート ワイド(袋E) 360ℓ×1 ¥13,100(税抜)
セット合計 ¥69,600(税抜)

2分別



●システムカート ワイド(フレーム) ¥56,500(税抜)
●システムカート ワイド(袋E) 180ℓ×2 ¥18,420(税抜)
セット合計 ¥74,920(税抜)

3分別



●システムカート ワイド(フレーム) ¥56,500(税抜)
●システムカート ワイド(袋E) 120ℓ×3 ¥25,110(税抜)
セット合計 ¥81,610(税抜)

5分別

●システムカート ワイド(フレーム) ¥56,500(税抜)
●システムカート ワイド(袋E) 120ℓ×2 ¥16,740(税抜)
●システムカート ワイド用コンテナ付ホルダー3段 ¥51,800(税抜)
セット合計 ¥125,040(税抜)



7分別

●システムカート ワイド(フレーム) ¥ 56,500(税抜)
●システムカート ワイド(袋E) 120ℓ×1 ¥ 8,370(税抜)
●システムカート ワイド用コンテナ付ホルダー3段×2 ¥103,600(税抜)
セット合計 ¥168,470(税抜)

特注仕様

**システムカートワイド
リネンカート仕様**

リネン類の回収に便利な特注仕様です。

※詳しくは弊社または、係員までお問い合わせください。



層入

集積・運搬カート

スチール製層入
(屋外用)

グラブコーナー

プレート
分別用蓋

袋ストッパー

スチール製層入
(屋内用)

ステンレス製
層入

樹脂製層入

分別ラベル
ゴミ袋

古紙分別用

コンテナボックス

資源ゴミ
回収ボックス

カップ回収用

集積・運搬カート

集積保管容器

50音順索引
P24~27

商品コード索引
P28~32

クローンメンテナンス
P33~36

1台に3枚の袋をセットして、効率良く分別回収できる小型カート。収納場所を取らない折りたたみ式。

層入

集積・運搬カート

収納量 (目安)

あきかん(350ml) PETボトル(500ml)
約115本×3 約60本×3

75ℓ×3



袋セット例

折りたたみ式

自立したまま厚さ16cmに折りたためるので収納場所を取りません。



大型キャスター

100mmキャスター付も製作できます(受注生産)。



袋の別注色(別注生産)

規格色以外に下記の3色が別注可能です。



緑 赤 茶

分別に欠かせない別売の「分別ラベルC」全19種類があります。詳しくは、P.74をご覧ください。

フレーム



システムカート(フレーム)

材質 スチールパイプにクロームメッキ
バンパー直径 100mm
元払単位 1台

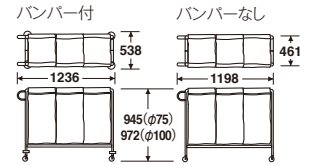

品番	キャスター径	バンパー	フレームサイズ(約)	重量(約)	価格	JANコード
DS-574-010-0	75mm	なし	W1198×D461×H945mm	10kg	¥54,000(税抜)	369709
DS-574-011-0(受注生産)	100mm	なし	W1198×D461×H972mm	10.9kg	¥58,000(税抜)	547008
DS-574-030-0(受注生産)	75mm	付き	W1236×D538×H945mm	10.8kg	¥58,700(税抜)	645100
DS-574-031-0(受注生産)	100mm	付き	W1236×D538×H972mm	11.7kg	¥62,800(税抜)	645209

●一部の受注生産品については、ご注文の際に納期をご確認ください。 ●折りたたみ式
●フレーム1台に付、袋は3枚必要です。 ●製品特性上、サイズに多少誤差が生じる場合があります。

袋



75ℓ

標準タイプ お買い求めやすい価格が魅力

システムカート(袋E)

材質 ナイロン
袋規格色 青・黄・灰
重量 1袋に付約320g
容量 1袋に付約75ℓ
元払単位 10枚

品番	サイズ(約)	価格(1袋)
DS-574-410	W320×D350×H710mm	¥7,000(税抜)

袋色コード/3.青 5.黄 6.灰

●フレーム1台に付、袋は3枚必要です。
●袋の別注(3色)も別途承ります。納期、価格はお問い合わせください。

リサイクル促進 塩ビ不使用

規格	JANコード		
	青	黄	灰
袋E	517230	517261	517254

エコタイプ 再生PETを使用した

システムカート(エコ袋)

材質 ポリエステル(再生PET)
袋規格色 青・黄・灰
重量 1袋に付約390g
容量 1袋に付約75ℓ
元払単位 10枚

品番	サイズ(約)	価格(1袋)
DS-574-310	W320×D350×H710mm	¥7,300(税抜)

袋色コード/3.青 5.黄 6.灰

●フレーム1台に付、袋は3枚必要です。
●袋の別注(3色)も別途承ります。納期、価格はお問い合わせください。
●再生PET繊維67%使用

リサイクル促進 塩ビ不使用 再生素材

規格	JANコード		
	青	黄	灰
エコ袋	575537	575568	575551



認定番号 第04105067号

大量のゴミの回収、運搬に対応できるお手頃なカートです。

収納量 (目安)

あきかん(350ml) PETボトル(500ml)
小:約200本 小:約105本
大:約355本 大:約190本

236ℓ

132ℓ



折りたたみ時 厚さ(約)

小 大
20cm 31cm



小

75mmキャスター

小

安定感のある大型
100mmキャスター

大

ダストカーSD(本体・袋セット)

材質 フレーム:スチールパイプに有色クロメートメッキ、袋:ナイロン
本体サイズ 小:約W550×D540×H800mm、大:約W660×D640×H940mm
袋サイズ 小:約W490×D430×H630mm、大:約W590×D590×H680mm
キャスター直径 小:75mm、大:100mm

袋規格色 青

容量 小:132ℓ、大:236ℓ

元払単位 小:1台入×3ケース、大:1台入×2ケース

品番	規格	重量(約)	価格	JANコード
DS-225-031-3	小	5.5kg	¥14,900(税抜)	654836
DS-225-041-3	大	6.5kg	¥19,200(税抜)	654737

●折りたたみ式 ●製品特性上、サイズに多少誤差が生じる場合があります。
●BMダストカー袋E(P.85)、BMダストカーエコ袋(P.85)がセットできます。

リサイクル促進 塩ビ不使用

※本体フレームの色は、金色がかったメッキ色(まだら模様)です。

分別に欠かせない別売の「分別ラベルC」全19種類があります。詳しくは、P.74をご覧ください。

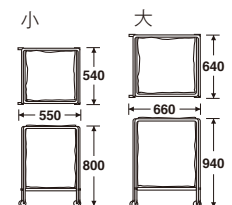

投入口の手前が低く、出し入れしやすいカートです。

フレーム

厚さ約22cmに折りたためます。



81ℓ

収納量 (目安)
あきかん (350ml) PETボトル (500ml)
約120本 約65本



2台3台と簡単に連結できるので、移動もスムーズ。

分別に欠かせない別売の「分別ラベルC」全19種類があります。詳しくは、P.74をご覧ください。

袋セット例

システムカートA(フレーム)

材質 スチールパイプにクロームメッキ
キャスター直径 75mm
重量 5kg
元払単位 2台入×2ケース

品番	サイズ(約)	価格	JANコード
DS-574-020-0	W530×D475×H950mm	¥21,600(税抜)	369501

●折りたたみ式 ●連結式 ●製品特性上、サイズに多少誤差が生じる場合があります。

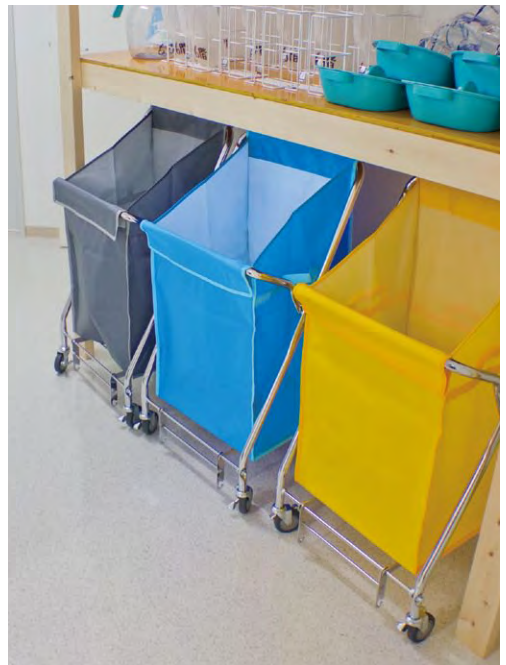
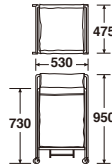

袋

81ℓ



青

黄

灰

袋の別注色(別注生産)

※納期など詳しくは、係員までお問い合わせください。



標準タイプ

お買い求めやすい価格が魅力

システムカートA(袋E)

材質 ナイロン
サイズ 約W420×D350×H585mm
袋規格色 青・黄・灰
容量 81ℓ

品番	重量(約)	価格	元払単位
DS-574-420	390g	¥7,500(税抜)	10枚

袋色コード/3.青 5.黄 6.灰

●袋色の別注(3色)も承ります。納期、価格はお問い合わせください。

リサイクル促進 塩ビ不使用

JANコード	
規格	青 黄 灰
袋E	517339 517360 517353

エコタイプ

再生PETを使用しました

システムカートA(エコ袋)

材質 ポリエステル(再生PET)
サイズ 約W420×D350×H585mm
袋規格色 青・黄・灰
容量 81ℓ

品番	重量(約)	価格	元払単位
DS-574-320	450g	¥8,000(税抜)	10枚

袋色コード/3.青 5.黄 6.灰

●袋色の別注(3色)も承ります。納期、価格はお問い合わせください。

●再生PET繊維67%使用

リサイクル促進 塩ビ不使用 再生素材

JANコード	
規格	青 黄 灰
エコ袋	575636 575667 575650



認定番号 第04105066号

スチール製屑入 (屋外用)

グラブコーナー

プレート
分別用蓋
袋ストッパー

スチール製屑入 (屋内用)

ステンレス製屑入

樹脂製屑入

分別ラベル
ゴミ袋

古紙分別用

コンテナボックス

資源ゴミ
回収ボックス

カップ回収用

集積・運搬カート

集積保管容器

ダストカー用部材

カート類専用ゴミ袋



袋の透明度



小

大

ダストカー用 ゴミ袋 半透明(30枚入)*

材質 ポリエチレン
サイズ 小:0.04×1000×1200mm、大:0.04×1300×1200mm
元払単位 小:6個入×4ケース、大:4個入×4ケース

品番	規格	容量(約)	価格	JANコード
DS-232-910-0	小	120ℓ	¥2,310(税抜)	102825
DS-232-930-0	大	150ℓ	¥3,670(税抜)	102832

カート類・共用キャスターを取り付けるためのスパナ

カート類・共用スパナ

品番	価格
DS-226-804-0	オープン価格



カート類にセットできるキャスター



φ75 ストッパー無し

φ75 ストッパー付

φ100 ストッパー無し

φ100 ストッパー付

カート類・共用キャスター

品番	規格	価格
DS-226-801-0	φ75 ストッパー無し	オープン価格
DS-226-802-0	φ75 ストッパー付	
DS-226-805-0	φ100 ストッパー無し	
DS-226-806-0	φ100 ストッパー付	

※走行音が静かな「微音キャスター」もご用意できます。取付加工が必要ですので、詳しくはお問い合わせください。

カート類にセットして、壁面などへの衝撃を和らげます

回転バンパー

品番	規格	価格
DS-226-810-0	φ22用	オープン価格
DS-226-811-0	φ25用	オープン価格



ダストカー用部材適応商品一覧表

品名・規格	適応商品
カート類・共用キャスター φ75 ストッパー無し	BMダストカー ミニ・小・大 スタンディングカート 小・大 システムカート 前輪 システムカートA 後輪 ビルメンカートF 前輪
カート類・共用キャスター φ75 ストッパー付	システムカート 後輪 システムカートA 前輪 ビルメンカートF 後輪 ビルメンカートH 前輪 ビルメンカートP 前輪
カート類・共用キャスター φ100 ストッパー無し	エアロカートE BMダストカー ミニ・小・大 スタンディングカート 小・大 システムカート システムカートA ビルメンカートF
カート類・共用キャスター φ100 ストッパー付	エアロカートE BMダストカー ミニ・小・大 スタンディングカート 小・大 システムカート システムカートA ビルメンカートF システムカートワイド
回転バンパー φ22用	BMダストカー ミニ・小 ダストカーSD 小・大 スタンディングカート 小・大 システムカート システムカートA ビルメンカートH・P システムカートワイド UFリサイクルワゴン
回転バンパー φ25用	BMダストカー 大

50音順索引
P24~27

商品コード索引
P28~32

クレンジング
P33~36

厨房での作業性を考えた業務用ペール。

45ℓ



45L・ブルー

72ℓ



45L・グレー



70L・ブルー



70L・グレー

容器底面についた排水栓が洗浄排水作業を楽にします。



容器使用時に蓋をハンドルに掛けて保持できます。



中空グリップが容器の持ち上げ作業を補助します。



NEW

厨房用キャスターペール 排水栓付

材質 本体・フタ:ポリプロピレン、排水栓:ポリエチレン、台座:ポリアセタール、キャスター:銅・エラストマー
規格色 ブルー・グレー
容量 45L:約45ℓ、70L:約72ℓ

品番	規格	サイズ(約)	重量(約)	価格	元払単位
DS-260-645	45L	W305×D505×H595mm	3kg	¥8,800(税抜)	3台入×2ケース
DS-260-670	70L	W350×D570×H695mm	3.8kg	¥10,800(税抜)	2台入×2ケース

色コード/3.ブルー 6.グレー

●キャスター付 ●容器底面に排水栓付

リサイクル促進 塩ビ不使用

臭いを防ぐパッキン付で生ゴミの回収に便利。屋外でも劣化しにくい耐候剤配合です。

74ℓ



キャスターペール70

90ℓ



キャスターペール90

片手で開閉できる簡易ロック付

排水栓



パッキン付



簡易連結機能



キャスターペール

材質 本体・フタ:フタロック・ポリ袋止め・ホイール:ポリプロピレン、排水栓:重りカバー:ポリエチレン、フタパッキン:発泡ポリエチレン、車輪軸:ストッパー:ネジ・ワッシャー・重り:鋼(スチール)、タイヤ:エラストマー

規格色 黒/灰
容量 70:約74ℓ、90:約90ℓ

元払単位 2台

品番	規格	サイズ(約)	重量(約)	価格	JANコード
DS-224-170-8	70	W388×D575×H824mm	5.3kg	¥11,000(税抜)	102801
DS-224-190-8	90	W468×D575×H824mm	5.8kg	¥14,000(税抜)	102818

●耐候剤配合

リサイクル促進 塩ビ不使用

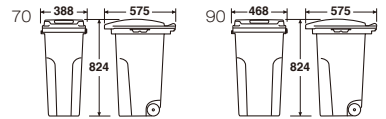

商業施設や店舗のバックヤードなど、様々な所で活躍するカート。

120ℓ



120

240ℓ



240

蓋が大きく開いてゴミが捨てやすい



移動に便利なキャスター付



ボックスカート

¥31,900(税抜) (120)

120ℓ

¥42,600(税抜) (240)

240ℓ

材質 ポリエチレン
キャスター直径 200mm
規格色 緑

品番	規格	容量(約)	サイズ(約)	JANコード
DS-224-312-1	120	120ℓ	W480×D545×H950mm	634814
DS-224-324-1	240	240ℓ	W582×D730×H990mm	644615

●受注生産品です。ご注文の際は、納期をご確認ください。

リサイクル促進 塩ビ不使用

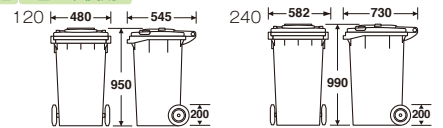

5色のカラーでゴミの分別がしやすいペダル式カート。



赤/白

黄/白

緑/白

青/白

白/白

ペダル式の蓋



袋止めフック付



ボックスカート90

DS-224-309

¥36,000(税抜)

90ℓ

材質 ポリプロピレン

重量 約6.7kg

元払単位 2台

サイズ 約W520×D480×H930mm

規格色 緑/白・赤/白・青/白・黄/白・白/白

色コード/1.緑/白 2.赤/白 3.青/白 6.黄/白 8.白/白

●受注生産品です。ご注文の際は、納期をご確認ください。 ●袋止めフック付

リサイクル促進 塩ビ不使用

規格色	JANコード
緑/白	634715
赤/白	634722
青/白	634739
黄/白	634760
白/白	634784

スチール製層入 (屋外用)

グランドコーナー

プレート
分別用蓋
袋ストッパー

スチール製層入 (屋内用)

ステンレス製層入

樹脂製層入

分別ラベル
ゴミ袋

古紙分別用

コンテナボックス

資源ゴミ
回収ボックス

カップ回収用

集積・運搬カート

集積保管容器

50音順索引
P24~27

商品コード索引
P28~32

クレンジング剤
P33~36

キャスター付で機動性に優れた大型カート。 商業施設や飲食店舗などで活躍します。

300ℓ ゴミの入った45ℓポリ袋が約6個入ります。

520ℓ ゴミの入った45ℓポリ袋が約12個入ります。



#300



#500ハンドブレーキ付



※#500ハンドブレーキなしもあります。

ダストカート

完成品でお届けします **受注生産**

※上記収納数は目安です。実際の収納数とは異なる場合があります。

材質 本体・フタ:ポリエチレン、ハンドル:スチールに黒クロメートメッキ
 キャスター直径 150mm
 重量 #300:約24.9kg、#500ハンドブレーキなし:約41kg、#500ハンドブレーキ付:約42.5kg
 容量 #300:約300ℓ、#500ハンドブレーキなし:約520ℓ、#500ハンドブレーキ付:約520ℓ

品番	規格	サイズ(約)	耐荷重(約)	価格	元払単位
DS-224-223-0	#300	W1018×D590×H943mm	150kg(静止時)	¥132,300(税抜)	1台
DS-224-235-0	#500ハンドブレーキなし	W1280×D760×H993mm	150kg(静止時)	¥204,000(税抜)	1台
DS-224-245-0	#500ハンドブレーキ付	W1280×D760×H993mm	150kg(静止時)	¥248,100(税抜)	1台

●受注生産品です。ご注文の際は、納期をご確認ください。
 ■北海道、沖縄及び離島は別途運賃を申し受けます。

リサイクル促進 塩ビ不使用

ハンドブレーキ付は、レバーを握るとブレーキが解除される安全設計

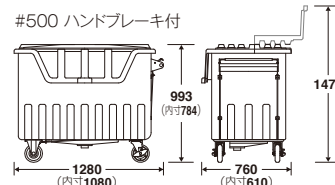
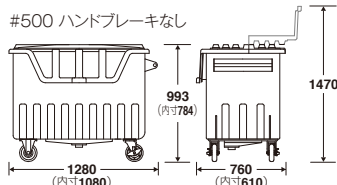
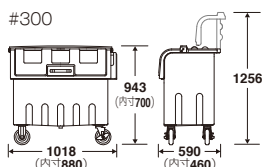

コンパクトサイズで狭い場所でも設置しやすくなっています。 フタ・本体一体成型品なので、雨水浸入や汚水漏れを防ぎます。

500ℓ ゴミの入った45ℓポリ袋が約12個入ります。

800ℓ ゴミの入った45ℓポリ袋が約20個入ります。



#500



#800



※上記収納数は目安です。実際の収納数とは異なる場合があります。

ダストボックスDX キャスター付

完成品でお届けします **受注生産**

材質 ポリエチレン
 キャスター直径 75mm
 サイズ #500:W885×D730×H1100mm、
 #800:W1300×D730×H1100mm
 容量 #500:約500ℓ、#800:約800ℓ
 耐荷重 #500:約150kg、#800:約240kg

品番	規格	重量(約)	価格	元払単位
DS-224-205-0	#500	20kg	¥93,700(税抜)	1台
DS-224-208-0	#800	26kg	¥121,300(税抜)	1台

●カギ止め金具付 ●カギは付属していません。
 ●受注生産品です。ご注文の際は、納期をご確認ください。
 ●排水栓付 ●チェーンなどで固定できるアイボルト付(1ヶ所)
 ●搬送用途に使用される場合は、別注仕様の搬送タイプも対応いたします。
 ■北海道、沖縄及び離島は別途運賃を申し受けます。

リサイクル促進 塩ビ不使用

市販の南京錠が取り付けられる金具付

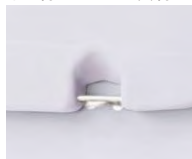

汚れが付きにくいフラットな内壁面



底面に排水栓があり、丸洗いが可能です。



チェーンなどで固定できるアイボルト付(1ヶ所)

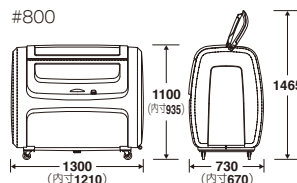
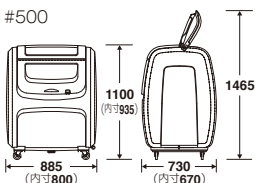

お問い合わせ：株式会社vlast <http://vlast.co/>

スチール製屑入
(屋外用)

グラブコーナー

プレート
分別用蓋
袋ストッパー

スチール製屑入
(屋内用)

ステンレス製屑入

樹脂製屑入

分別ラベル
ゴミ袋

古紙分別用

コンテナボックス

資源ゴミ
回収ボックス

カップ回収用

集積・運搬カート

集積保管容器

50音順索引
P24~27

商品コード索引
P28~32

クリーンメンテナンス
P33~36



耐候性・耐久性に優れたFRP製保管容器。余裕の大容量タイプ。

汚れてもお掃除簡単

容器内底面はフラットなので、お手入れしやすい形状です。



排水口付

水洗いがしやすく、いつも清潔にお使いいただけます。



固定脚付

※キャスターなしタイプのみ
キャスターなしタイプはアンカー固定できる脚付です。



※M10アンカーボルト8個使用

アイボルト付

強風時や盗難防止にロープなどでしっかり固定できます。



カギ穴付

勝手に蓋を開けられる心配がなく、防犯対策にも最適。



スチール製層入
(屋外用)

グランドコーナー

プレート
分別用蓋
袋ストッパー

スチール製層入
(屋内用)

ステンレス製
層入

樹脂製層入

分別ラベル
ゴミ袋

古紙分別用

コンテナボックス

資源ゴミ
回収ボックス

カップ回収用

集積・運搬カート

集積保管容器

1000ℓ ゴミの入った45ℓポリ袋が約22個入ります。

1500ℓ ゴミの入った45ℓポリ袋が約33個入ります。

スライド式蓋



1000キャスター付



1500キャスター付

ワイドペールFR

完成品でお届けします

※上記収納数は目安です。実際の収納数とは異なる場合があります。

材質 FRP・スチール・ゴム・塩化ビニール
キャスター直径 100mm
プレートサイズ W360×H90mm

品番	規格	サイズ(約)	容量(約)	重量(約)	価格	元払単位
DS-259-601-0	1000キャスター付	W1300×D920×H1350mm	1000ℓ	37kg	¥152,000(税抜)	1台
DS-259-611-0	1000キャスターなし	W1300×D920×H1290mm	1000ℓ	35kg	¥152,000(税抜)	1台
DS-259-602-0	1500キャスター付	W1800×D920×H1370mm	1500ℓ	53kg	¥218,000(税抜)	1台
DS-259-612-0	1500キャスターなし	W1800×D920×H1295mm	1500ℓ	49kg	¥218,000(税抜)	1台

●カギ穴付 ●カギは付属していません。 ●ご注文の際は、納期をご確認ください。 ●移動・転倒防止用アイボルト付
●耐荷重は1000:約200kg、1500:約300kg、(いずれも静止時) ●1500のみ仕切板(オプション)対応
■沖縄及び離島は別途運賃を申し受けます。

リサイクル促進 カラープリント対応

オプション オプションで「ハンドル」と「150mmキャスター」と「仕切板」があります。
●詳しくは弊社、又は係員までお問い合わせください。



ハンドル



150mmキャスター



仕切板 ※1500のみ対応

50音順索引
P24~27

商品コード索引
P28~32

グリーンディング
P33~36

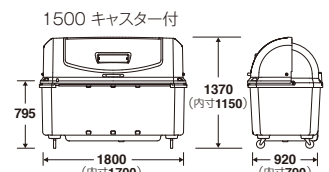
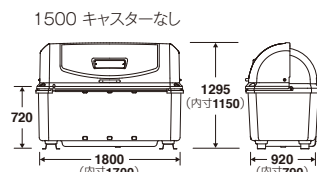
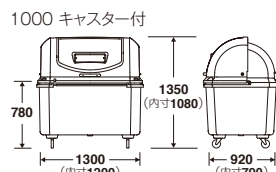
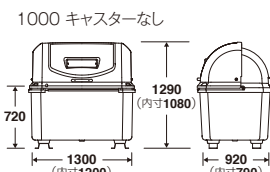



蓋の軽量化により開閉がしやすい大型集積保管庫。

汚れてもお掃除簡単

容器内底面はフラットなので、お手入れしやすい形状です。



排水口付

水洗いがしやすく、いつも清潔にお使いいただけます。



本体固定穴付 (本体底面下部)

風が強いときはロープなどでしっかり固定できます。



カギ穴付

勝手に蓋が開けられる心配がなく、防犯対策にも最適。



軽量スライド式蓋

軽力で開閉できるので、女性でも扱いやすい仕様です。



350ℓ ゴミの入った45ℓポリ袋が約7個入ります。



350キャスター付

500ℓ ゴミの入った45ℓポリ袋が約11個入ります。



500キャスター付

800ℓ ゴミの入った45ℓポリ袋が約17個入ります。



名入れや分別に便利な表示プレート付

前2輪はストッパー付キャスター

800キャスター付

スチール製屑入 (屋外用)

グラブコーナ

プレート
分別用蓋
袋ストッパー

スチール製屑入 (屋内用)

ステンレス製屑入

樹脂製屑入

分別ラベル
ゴミ袋

古紙分別用

コンテナボックス

資源ゴミ
回収ボックス

カップ回収用

集積・運搬カート

集積保管容器

ワイドペールST

完成品でお届けします

材質 ポリエチレン
キャスター直径 75mm
プレートサイズ W360×H90mm
容量 キャスター付・キャスターなし共に/350:350ℓ、500:500ℓ、800:800ℓ

品番	規格	サイズ(約)	重量(約)	価格	元単単位	JANコード
DS-259-035-0	350キャ付	W705×D750×H1145mm	21.4kg	¥65,000(税抜)	1台	101873
DS-259-135-0	350キャなし	W705×D750×H1065mm	19.8kg	¥60,000(税抜)	1台	101903
DS-259-050-0	500キャ付	W975×D750×H1145mm	24.5kg	¥83,000(税抜)	1台	101880
DS-259-150-0	500キャなし	W975×D750×H1065mm	22.9kg	¥78,000(税抜)	1台	101910
DS-259-080-0	800キャ付	W1475×D750×H1145mm	37.1kg	¥105,000(税抜)	1台	101897
DS-259-180-0	800キャなし	W1475×D750×H1065mm	35.5kg	¥100,000(税抜)	1台	101927

- カギ穴付 ●カギは付属していません。
- ご注文の際は、納期をご確認ください。
- 本体固定穴付(アンカー対応、オプション有)
- 耐荷重は350:約80kg、500:約120kg、800:約160kg(いずれも静止時)
- ハンドル取付可能 ●表示プレート付
- 100mm・150mmの大型キャスターに変更可能
- 沖縄及び離島は別途運賃を申し受けます。

リサイクル促進 塩ビ不使用

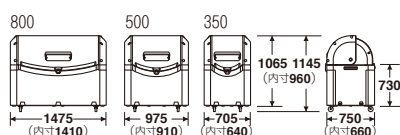

地面に固定できるアンカー金具(4個)

オプション

●詳しくは弊社、又は係員までお問い合わせください。

ワイドペールST用アンカー固定金具(4個)

品番	穴径	価格
DS-259-200-0	φ12mm	¥1,050(税抜)

●アンカーボルトは付属していません。

※上記収納数は目安です。実際の収納数とは異なる場合があります。

受注時、別注仕様 使用状況や設置スペースにあわせて、様々な別注仕様(受注時)が可能です。本体とは別途料金になります。

移動に便利なハンドルを取り付けられます。

●ご注文の際に
お申し付けください。

ワイドペールSTハンドル

受注生産



品番	価格(工費込)
DS-259-300-0	¥8,370(税抜)

●受注生産品です。ご注文の際は、納期をご確認ください。
●左右どちらに取り付けるかは、ご注文の際にお申し付けください。
●価格は1ヶ所のみです。

大口径車輪で機動性と耐久性をアップできます。

受注生産

●キャスター付ご注文の場合のみ適用。

ワイドペールSTキャスター変更(1台分)



品番	規格	キャスター直径	価格(工費込)
DS-259-400-0	φ100	100mm	¥12,600(税抜)
DS-259-500-0	φ150	150mm	¥25,100(税抜)

- 受注生産品です。ご注文の際は、納期をご確認ください。
- 消耗によるキャスター交換は別途ご相談ください。
- 150φキャスターは、2種類あります。通常、本体に向かって左側、自在ストッパー付キャスター。向かって右側、固定キャスターとなります。ハンドル取付がある場合は、ハンドル側が自在ストッパー付キャスターとなります。

50音順索引
P24~27

商品コード索引
P28~32

クリーンテック
P33~36

耐衝撃性・耐寒性に優れた、屋外でも安心して使用できるサビない樹脂製の大型保管容器。

層入

集積保管容器

約980ℓ ゴミの入った45ℓポリ袋が約21個入ります。



ワイドパール1000 キャスター付

※上記収納数は目安です。実際の収納数とは異なる場合があります。

ワイドパール1000 (カギ穴付)

完成品でお届けします

材質 ポリエチレン
プレートサイズ W450×H120mm
キャスター直径 75mm
容量 980ℓ
耐荷重(静止時目安) 約200kg
元払単位 1台

品番	規格	サイズ(約)	重量(約)	価格	JANコード
DS-221-098-5	キャスター付	W1260×D830×H1250mm	34.8kg	¥175,000(税抜)	437804
DS-221-198-5	キャスターなし	W1260×D830×H1175mm	33kg	¥170,000(税抜)	437903

●カギ穴付 ●カギは付属していません。●ご注文の際は、納期をご確認ください。
■沖縄及び離島は別途運賃を申し受けます。

塩ビ不使用 リサイクル促進

カギ穴付



排水口付

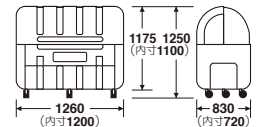

受注時、別注仕様

本体とは別途料金になります。

ワイドパールハンドル

品番	幅(約)	価格(工費込)
DS-221-500-0	300mm	¥10,000(税抜)

●ご注文の際にお申し付けください。
●受注生産品です。ご注文の際は、納期をご確認ください。
●左右どちらに取り付けるかは、ご注文の際にお申し付けください。●上記価格は1ヶ所のみです。



ワイドパール1000 オプションキャスター (1台分)

受注生産

品番	キャスター直径	価格(工費込)
DS-221-698-0	100mm	¥10,000(税抜)

●キャスター付をご注文の場合のみ適用。
●受注生産品です。ご注文の際は、納期をご確認ください。
●消耗によるキャスター交換は別途ご相談ください。

衝撃に強い二重壁パネル構造のサビない樹脂製容器。屋外でのゴミ集積用や物置などに最適。

400ℓ ゴミの入った45ℓポリ袋が約8個入ります。

600ℓ ゴミの入った45ℓポリ袋が約13個入ります。



400キャスター付



600キャスター付

排水口付

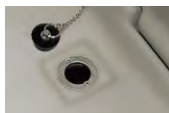

カギ穴付

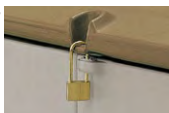

ワイドストレージ

※上記収納数は目安です。実際の収納数とは異なる場合があります。

材質 ポリエチレン
キャスター直径 75mm
容量 400:約400ℓ、600:約600ℓ
プレートサイズ W450×H120mm
元払単位 1台

品番	規格	サイズ(約)	重量(約)	価格	JANコード
DS-253-040-0	400キャスターなし	W900×D680×H1050mm	27kg	¥80,000(税抜)	592107
DS-253-140-0	400キャスター付	W900×D680×H1110mm	29kg	¥85,000(税抜)	592206
DS-253-060-0	600キャスターなし	W1250×D680×H1050mm	35.5kg	¥95,000(税抜)	592305
DS-253-160-0	600キャスター付	W1250×D680×H1110mm	37.5kg	¥100,000(税抜)	592404

●カギの取付け可能 ●カギは付属していません。●受注生産品です。ご注文の際は、納期をご確認ください。
●床面の耐荷重は400:80kg、600:120kgです。■沖縄及び離島は別途運賃を申し受けます。

リサイクル促進

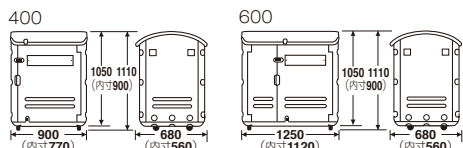

受注時、別注仕様

●ご注文の際にお申し付けください。
●本体とは別途料金になります。



ハンドル キャスター

受注生産

ワイドストレージハンドル

品番	幅(約)	価格(工費込)
DS-253-310-0	400mm	¥23,500(税抜)

●受注生産品です。ご注文の際は、納期をご確認ください。
●左右どちらに取り付けるかは、ご注文の際にお申し付けください。
●上記価格は1ヶ所のみです。

ワイドストレージオプションキャスター (1台分)

受注生産

品番	規格	キャスター直径	価格(工費込)
DS-253-241-0	400	100mm	¥10,500(税抜)
DS-253-261-0	600	100mm	¥10,500(税抜)
DS-253-242-0	400	150mm	¥31,500(税抜)
DS-253-262-0	600	150mm	¥31,500(税抜)

●受注生産品です。ご注文の際は、納期をご確認ください。
●キャスター付をご注文の場合のみ適用。
●消耗によるキャスター交換は別途ご相談ください。
●150φキャスターは、2種類あります。通常、本体に向かって左側、自在ストッパー付キャスター。向かって右側、固定キャスターとなります。ハンドル取付がある場合は、ハンドル側が自在ストッパー付キャスターとなります。

オプション

ワイドストレージ600の内部を分別できる中容器。



大型層入 分別中容器

お客様組立

材質 ポリプロピレン
サイズ W360×D560×H645mm
規格 色 青
重量 約1.6kg
容量 約110ℓ
元払単位 3台

品番	価格	JANコード
DS-253-800-0	¥10,600(税抜)	692609

●折りたたみ式 ●お客様組立商品

塩ビ不使用

コンパクトに折りたためます。

50音順索引 P24~27

商品コード索引 P28~32

グリーンメンテナンス P33~36

荷役・運送・保管などに
便利なカゴ台車。
折りたたみが可能で、
省スペースでの保管が可能。
便利な黑板サインボード付。



折りたたみ時



NEW

折りたたみカゴ台車Ⅱ 大
(ゴムベルト付)

OT-561-363-0 JANコード 109244

オープン価格

材質 スチールに粉体塗装
サイズ 外寸約W850×D650×H1700mm、
内寸約W790×D595×H1470mm
重量 約50kg
積載荷重 約500kg

- φ150ゴムキャスター付(内2輪ストッパー付)
- ご注文の際は、納期をご確認ください。
- 運賃は別途申し受けます。

開閉がスムーズで安全なスライド式投入口のゴミ保管容器。
丈夫でサビにくいステンレス製です。

330ℓ



TW-330

330ℓ×2

TW-330を2台連結するタイプです。(連結部品付)



TW-660

前蓋は手前に開いて
ゴミの出し入れがラク

ゆっくり開閉できて
安全な、ダンパー付
スライド式投入口

適度な通気性で
ゴミの臭いが内に
こもりません。

アンカーボルト用の
穴付

550ℓ



TW-550

550ℓ×2

TW-550を2台連結するタイプです。(連結部品付)



TW-1100

ワイドステーションTW

材質 ステンレス

品番	規格	サイズ	容量(約)	重量(約)	価格
DS-204-006-0	TW-330	W600×D750×H1060mm	330ℓ	26.5kg	オープン価格
DS-204-009-0	TW-550	W900×D750×H1060mm	550ℓ	32.5kg	オープン価格
DS-204-012-0	TW-660	W1200×D750×H1060mm	660ℓ	53kg	オープン価格
DS-204-018-0	TW-1100	W1800×D750×H1060mm	1100ℓ	65kg	オープン価格

- ご注文の際は、納期をご確認ください。
- 脚部にアンカーボルト用の穴付(φ12mm)、アンカーボルトは付属していません。
- 運賃は別途申し受けます。

リサイクル促進

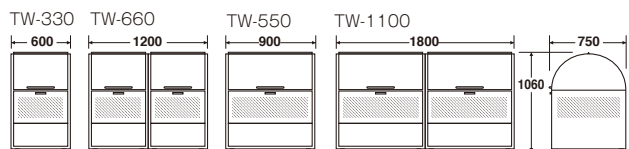

スチール製屑入
(屋外用)

グラブコーナー

プレート
分別用蓋
袋ストッパー

スチール製屑入
(屋内用)

ステンレス製
屑入

樹脂製屑入

分別ラベル
ゴミ袋

古紙分別用

コンテナボックス

資源ゴミ
回収ボックス

カップ回収用

集積・運搬カート

集積保管容器

50音順索引
P24~27

商品コード索引
P28~32

グリーンマーク
P33~36

サビに強いアルミ製保管容器。スタイリッシュで落ち着いた色調なので景観を損ないません。工場でプロが組み立てた完成品でのお届けのため、手間がかかりません。

460ℓ

ゴミの入った45ℓポリ袋が約10個入ります。

620ℓ

ゴミの入った45ℓポリ袋が約14個入ります。

960ℓ

ゴミの入った45ℓポリ袋が約21個入ります。



適度な通気性でゴミの臭いが内にこもりにくい。
アンカーボルト用の穴付アジャスター

トラッシュステーション

完成品でお届けします

※上記収納数は目安です。実際の収納数とは異なる場合があります。

材質 本体:アルミ(アルマイト加工)、底板:ステンレス、アジャスター:スチール製メッキ仕上

品番	規格	サイズ(約)※アジャスター含まず	容量(約)	重量(約)	価格
DS-204-205-0	#500	W900×D680×H1130mm	460ℓ	42kg	オープン価格
DS-204-207-0	#700	W1200×D680×H1130mm	620ℓ	50kg	オープン価格
DS-204-210-0	#1000	W1800×D680×H1130mm	960ℓ	61.5kg	オープン価格

- アジャスター付、アンカーボルト用の穴付(φ14mm)
 - アンカーボルト(M10)4本付、アンカーを使用して固定してください。
 - カギ止め金具付
 - カギは付属していません。
 - 耐荷重は約200kg(静止時)
 - ご注文の際は、納期をご確認ください。
 - 納入時には荷下ろし介助者が必要です。
- 運賃は別途申し受けます。

リサイクル促進

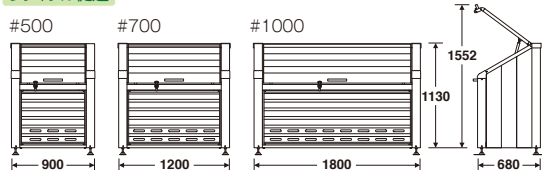

ガスダンパー

女性やお年寄りでも軽い力で上扉を開けることができます。

お掃除も簡単

前面とステンレス製の床面は取り外して水洗いでき、常に清潔に保てます。



オプション

「キャスター付」「取り替え用ガスダンパー」「仕切板」などがあります。

●詳しくは弊社、又は係員までお問い合わせください。

通気性の良い折りたたみ式のゴミ保管容器。軽量でサビにも強いアルミ製です。

1000ℓ



奥行18cmに折りたためます。



※折りたたんで設置・収納される場合には、地震や風による転倒を防止する為、固定用アイボルトを取り付けていただきますので、設置場所の状況に応じてご使用ください。

ワイドステーションR-1000

DS-204-114-0

オープン価格 1000ℓ

材質 アルミ(金網:スチールに亜鉛メッキ)

サイズ W1420×D865×H1070mm

重量 約47kg

耐荷重 静止時約120kg

元払単位 1台

●折りたたみ式 ●ご注文の際は、納期をご確認ください。

リサイクル促進

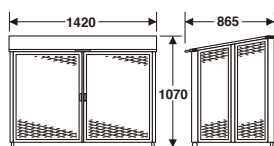

お問い合わせ：株式会社vlast <http://vlast.co/>

ワンタッチでセット・収納ができる折りたたみ式の保管枠。垂鉛メッキ仕様で、サビに強く長持ち。



すっきり
折りたたんで
収納できます

屑入

集積保管容器

800ℓ ゴミの入った45ℓポリ袋が約17個入ります。

1300ℓ ゴミの入った45ℓポリ袋が約28個入ります。



ラク折りくん

材質 スチールに垂鉛メッキ・アルミ・ポリプロピレン・合成ゴム

品番	規格	サイズ(約)	容量(約)	重量(約)	価格
DS-204-908-0	800	W1350×D875×H1010mm	800ℓ	45kg	¥250,000(税抜)
DS-204-913-0	1300	W2135×D875×H1010mm	1300ℓ	65kg	¥280,000(税抜)

- カギ穴付 ●カギは付属していません。 ●ご注文の際は、納期をご確認ください。
- アンカーボルト4本付、アンカーを使用し固定してください。
- アスファルト面への設置の際は、固定具廻りにコンクリートを打設した後、アンカーボルトで固定してください。
- 道路法、消防法を守って使用してください。 ●平坦で水平な場所に設置してください。
- 公道、公有地(公園など)への設置の際は、管理する市区町村の役所・警察などの許可を得る必要があります。
- 運賃は別途申し受けます。

リサイクル促進

※上記収納数は目安です。実際の収納数とは異なる場合があります。

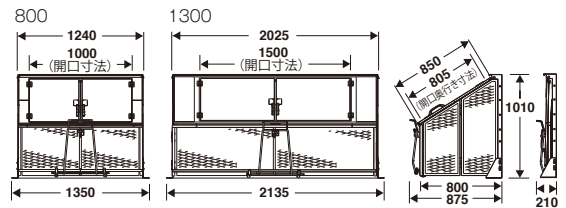

折りたためるゴミ枠。軽量・コンパクトで持ち運びも設置も簡単です。ゴミの一次保管時のカラス対策などに効果的。中身が見えるので分別収集の徹底も図れます。

430ℓ **650ℓ**

250ℓ **340ℓ** **380ℓ**



コンパクトに折りたたんで持ち運びができます。
※自立ゴミ枠 折りたたみ式 黒のみ



底面が空いているので、ゴミ枠のセットもゴミの回収も簡単に行えます。

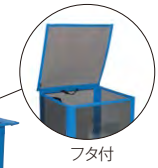

自立ゴミ枠 折りたたみ式 緑

材質 ネット部分:PET再生樹脂、支柱:FRP、取手・枠:ポリエチレン
規格色 緑

品番	サイズ(約)	容量(約)	重量(約)	価格	元払単位
DS-261-001-1	W900×D600×H800mm	430ℓ	2.4kg	¥24,000(税抜)	3個
DS-261-002-1	W900×D900×H800mm	650ℓ	2.8kg	¥24,000(税抜)	3個

- ネット部分:再生PET100%使用 ●折りたたみ式 ●ご注文の際は、納期をご確認ください。

グリーン購入法適合品 再生素材

自立ゴミ枠 折りたたみ式 黒

材質 ネット部分:高密度ポリエチレン、支柱:FRP、取手・枠:ポリエチレン
規格色 黒

品番	サイズ(約)	容量(約)	重量(約)	価格	元払単位
DS-261-011-9	W600×D600×H700mm	250ℓ	1.8kg	¥12,000(税抜)	5個
DS-261-012-9	W700×D700×H700mm	340ℓ	2kg	¥15,000(税抜)	5個
DS-261-013-9	W900×D600×H700mm	380ℓ	2.3kg	¥21,500(税抜)	3個

- 折りたたみ式 ●ご注文の際は、納期をご確認ください。

- スチール製屑入 (屋外用)
- グラブコーナー
- プレート 分別用蓋 袋ストッパー
- スチール製屑入 (屋内用)
- ステンレス製屑入
- 樹脂製屑入
- 分別ラベル ゴミ袋
- 古紙分別用
- コンテナボックス
- 資源ゴミ 回収ボックス
- カップ回収用
- 集積・運搬カート
- 集積保管容器

- 50音順索引 P24~27
- 商品コード索引 P28~32
- グリーン購入法 P33~36